

SONY®

SONY®

Digital TV Tuner

Tragen Sie die Seriennummer (SERIAL NO.) in dem reservierten Feld ein. Sie finden diese auf einem Aufkleber, der auf dem Gerätegehäuse angebracht ist. Nehmen Sie den ausgefüllten Geräte-Pass anschließend unbedingt aus der Bedienungsanleitung heraus, falls Sie diese im Fahrzeug aufbewahren möchten. Bitte bewahren Sie den Geräte-Pass an einem sicheren Ort auf. Er kann im Falle eines Diebstahls zur Identifikation Ihres Eigentums dienen.

caraudio  
**Geräte-Pass**

SONY®

Dieser Geräte-Pass dient als Eigentumsnachweis für Ihr caraudio-Gerät im Falle eines Diebstahls.

Wir empfehlen, den Geräte-Pass nicht im Fahrzeug aufzubewahren, um Missbrauch zu verhindern.

Modellbezeichnung

XT-DTV1

Seriennummer (SERIAL NO.)

\_\_\_\_\_

## Digital TV Tuner

Operating Instructions \_\_\_\_\_ GB

Bedienungsanleitung \_\_\_\_\_ DE

Mode d'emploi \_\_\_\_\_ FR

Istruzioni per l'uso \_\_\_\_\_ IT

Gebruiksaanwijzing \_\_\_\_\_ NL

### Wichtig!

**Bitte nehmen Sie sich etwas Zeit, um den Geräte-Pass vollständig auszufüllen. Dieser befindet sich auf der hinteren Umschlagseite dieser Bedienungsanleitung.**

For installation and connections, see the supplied Installation/Connections manual.  
Zur Installation und zum Anschluss siehe die mitgelieferte Installations-/Anschlussanleitung.  
En ce qui concerne l'installation et les connexions, consulter le manuel d'Installation/Connexions fourni.  
Per l'installazione e i collegamenti, fare riferimento al manuale "Installazione/Collegamenti" in dotazione.  
Zie voor het monteren en aansluiten van het apparaat de bijgeleverde handleiding "Installatie/Aansluitingen".

## XT-DTV1



**Disposal of Old Electrical & Electronic Equipment (Applicable in the European Union and other European countries with separate collection systems)**

This symbol on the product or on its packaging indicates that this product shall not be treated as household waste. Instead it shall be handed over to the applicable collection point for the recycling of electrical and electronic equipment. By ensuring this product is disposed of correctly, you will help prevent potential negative consequences for the environment and human health, which could otherwise be caused by inappropriate waste handling of this product. The recycling of materials will help to conserve natural resources. For more detailed information about recycling of this product, please contact your local Civic Office, your household waste disposal service or the shop where you purchased the product.

Applicable accessory: Remote commander

---

## Welcome!

Thank you for purchasing the Sony Digital TV Tuner.

- High fidelity DVD quality video presentation.
- 2,000 programmable favourite channels.
- EPG function, supports PIG (Picture in Graphics) display.
- Parental lock option available.
- Last channel memory function.
- Dual tuner options available for diversity function.
- Mobile reception mode, can receive several dozens terrestrial digital TV programmes during moving in high speed.

---

## Table of contents

Welcome! .....	2
Precautions .....	4
Location of controls .....	6
<b>Operation</b>	
Searching channels .....	8
Receiving channels .....	10
Using channel manager .....	11
Checking the Programme Guide .....	15
Switching the audio channel .....	16
Switching the audio language.....	16
Displaying the subtitle and teletext .....	17
<b>Changing Setup</b>	
Changing the menu settings .....	18
Locking the unit .....	20
<b>Additional Information</b>	
Maintenance .....	22
Specifications .....	24
Troubleshooting .....	25
Messages .....	25

# Precautions

To avoid the risk of serious injury or accident, read the following precautions before installing and operating the unit.

## On safety

Comply with your local traffic rules and regulations.

## On installation

- Installing this unit requires technical expertise. This unit should be installed by a qualified technician or service personnel.
- If you try to install this unit by yourself, do it properly, referring to the installation and wiring diagrams in the installation/connections manual. Improper installation may result in fire or electric shock.
- Before installation, be sure to turn the ignition switch to the OFF position or take the key out. Installing this unit with the ignition on may cause battery drain or a short circuit.
- Do not damage any pipes, tubes, the fuel tank or electric wiring when installing this unit. This can cause a fire. If you drill a hole in car panels, make sure that any hidden car parts will not be damaged.
- Do not use any nuts or bolts for safety devices such as steering linkage, fuel supply or braking systems. This can cause a fire or an accident.
- Take care to prevent cords and wires from getting tangled or crimped in the moving portion of a seat rail.

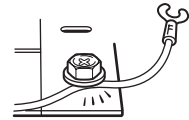
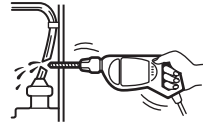

## Where to install

Before installing this unit, please check your local traffic rules and regulations.

Do not install this unit where:

- It will obstruct the driver's view.
- It will obstruct the operation of the airbag system.
- It will obstruct the operation of the vehicle, especially the steering wheel, shift lever, or brake pedal.
- A driver or passengers may injure themselves when getting into or out of the car.



If you have any questions or problems concerning your unit that are not covered in this manual, please consult your nearest Sony dealer.

# Location of controls

## Digital TV Tuner

Rear

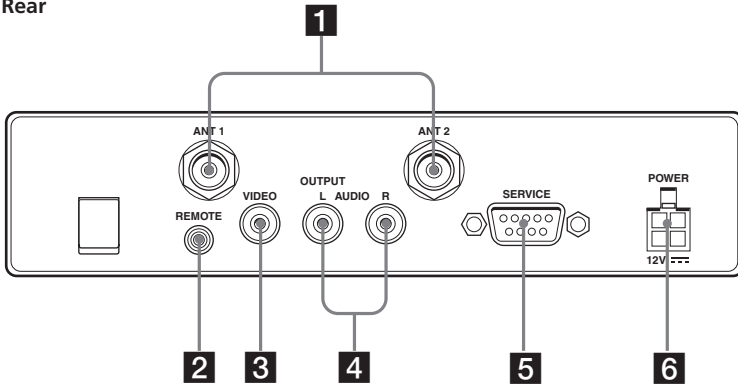

Front

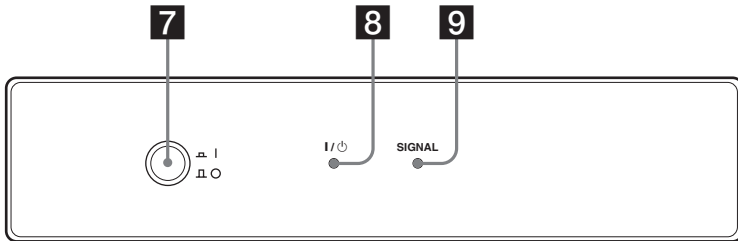

### 1 ANT 1/ANT 2 terminals

Input to connect the antennas.

### 2 REMOTE jack

Input to connect the remote control sensor.

### 3 VIDEO jack

Connect to the video input jack on your monitor, etc.

### 4 AUDIO jacks

Connect to the audio input jacks on your monitor, etc.

### 5 SERVICE (RS232) terminal

This terminal is for service only.

### 6 POWER 12V jack

Connect the power supply cord here.

### 7 I/O (power) button\*

Turns on or off the unit.

### 8 I/O (power) indicator

### 9 SIGNAL indicator

\* When installing in a car without an ACC (accessory) position on the ignition switch, be sure to press this button to turn off the unit when you do not use it. Otherwise the battery will drain.

## Card remote commander RM-X711

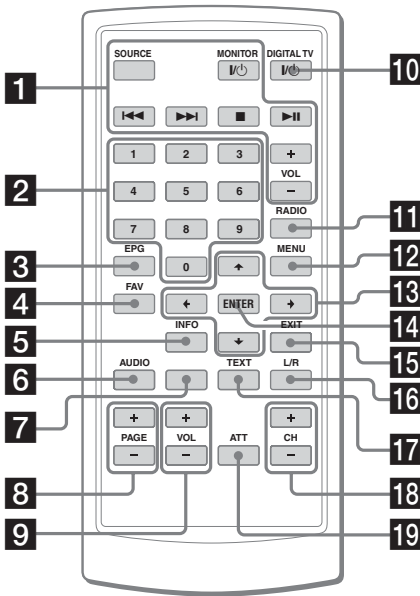

Refer to the pages listed for details.

- 1** These buttons are used when operating connected Sony equipments (MV-700HR, XVM-F65/F65WL).

### SOURCE button

To select the input source.

◀◀/▶▶ (previous/next) buttons

■ (stop) button

MONITOR I/O (power) button

▶▶ (play/pause) button

VOL +/- buttons

- 2** Number buttons 10, 17, 21

- 3** EPG button 15, 17

To display the Programme guide.

- 4** FAV button 12

To display the Favorite List or change the Favorite mode.

- 5** INFO button 10

To display the channel information.

- 6** AUDIO (red) button 14, 16

To change the audio language.

To enter the Delete CH mode as the red button.

- 7** Green button 12, 15

To enter the Favorite mode.

- 8** PAGE +/- buttons 10, 12, 13, 14

To change the page list when the selection has many pages.

- 9** VOL +/- buttons 11

- 10** DIGITAL TV I/O (power) button 8

- 11** RADIO button 10

To switch between TV and radio mode.

- 12** MENU button 8, 11, 13, 14, 15, 18, 20, 21

To display the Main Page.

- 13** ↑/↓/←/→ buttons 8, 9, 10, 11, 12, 13, 14, 15, 17, 18, 19, 20, 21

- 14** ENTER button 8, 9, 10, 11, 12, 13, 14, 15, 17, 18, 19, 20, 21

- 15** EXIT button 9, 10, 12, 13, 14, 17, 18, 19, 20, 21

- 16** L/R (blue) button 13, 15, 16

To change the audio channel.

To enter the Lock mode as the blue button.

- 17** TEXT (yellow) button 15, 17

To display the subtitle or teletext.

- 18** CH +/- buttons 10

- 19** ATT button

Turning off the sound temporarily.

When you press the button, the sound is turned off and "M" appears in the display.

To restore the sound, press the button again (or (VOL) +).

### Tip

Refer to "Replacing the lithium battery" for details on how to replace the batteries (page 23).

# Operation

## Searching channels

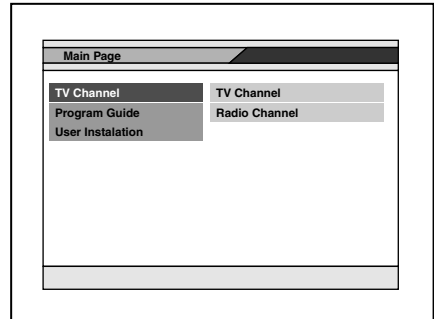
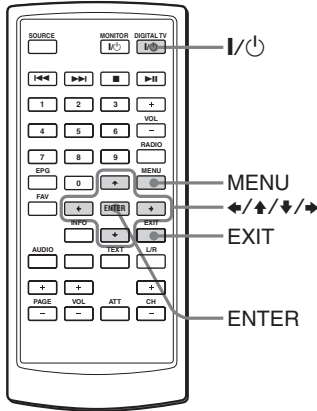

- 2 Press **↑** or **↓** to select "User Installation", then press **(ENTER)**.
- 3 Press **↑** or **↓** to select "Channel Search", then press **(ENTER)**. Channel Search window appears.
- 4 Press **↑** or **↓** to move the cursor to the search mode bar.

## Searching channels automatically

If the radio signal is included in the broadcast, you can also store the radio stations.

### Notes

- Make sure to connect the antennas correctly.
- When searching channels, make sure to perform while the car is stopped.

- 1 Press the power button on the main unit to turn on the unit.

On the remote, press **(I/Power)**.

When you turn on the unit for the first time, the Main Page appears. If the Main Page does not appear when you turn on the unit, press **(MENU)** on the remote.

### Search mode bar

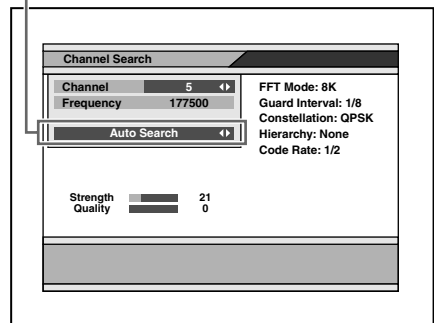

- 5 Press **←** or **→** to select "Auto Search", then press **(ENTER)**.
- 6 Press **↑/↓/←/→** to select "Start Channel" and "End Channel". Select the scanning channel range (5 to 69).



**7** Press **↑** or **↓** to select “Search”, then press **(ENTER)**.

The search starts. The scanned channels are automatically stored in order. If the broadcasting station is scanned, a numerical value of “Strength” and “Quality” will increase.

To stop searching, press **(EXIT)**.

**8** When the search is completed, press **↑** or **↓** to select “View” or “Complete”, then press **(ENTER)**.

- If you select “View”, the selected channel will be received immediately.
- If you select “Complete”, the Channel Search window is closed. You need to close the Main Page by pressing **(EXIT)** repeatedly to make the settings effective.

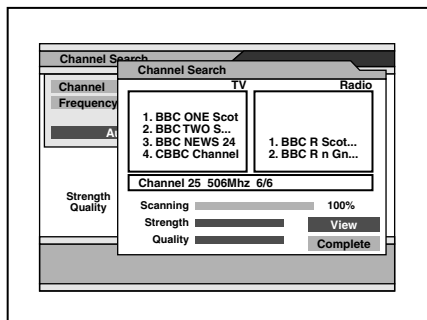

### Notes

- When the unit finds the same broadcast in the same channel, the broadcast will be overwritten. When the unit finds the same broadcast in a different channel, the broadcast will be additionally stored.
- If you search channels in a different region (country) again, two or more same broadcasting stations may be stored by the same name. In this case, if you select a channel directly by pressing the number buttons (page 10), it may take time until the screen is displayed.

## Searching channels automatically in your local area

**1** Follow steps 1 to 3 in “Searching channels automatically”.

**2** Press **←** or **→** to select the desired channel.

Select the scanning channel range.

**3** Press **↑** or **↓** to move the cursor to the search mode bar.

**4** Press **←** or **→** to select “Search local channels”, then press **(ENTER)**.

The search starts. The scanned channels are automatically stored in order. If a broadcasting station is scanned, a numerical value of “Strength” and “Quality” will increase.

To stop searching, press **(EXIT)**.

**5** When the search is completed, press **↑** or **↓** to select “View” or “Complete”, then press **(ENTER)**.

- If you select “View”, the selected channel will be received immediately.
- If you select “Complete”, the Channel Search window is closed. You need to close the Main Page by pressing **(EXIT)** repeatedly to make the settings effective.
- If the reception is poor, the channel information is displayed as TVch 1, 2... and will not be properly displayed. In this case, try it again in a different area.

## Searching channels manually

**1** Follow steps 1 to 3 in “Searching channels automatically”.

**2** Press **←** or **→** to select the desired channel.

**3** Press **↑** or **↓** to move the cursor to the search mode bar.

**4** Press **←** or **→** to select “Search single channel”, then press **(ENTER)**.

The search starts.

To stop searching, press **(EXIT)**.

# Receiving channels

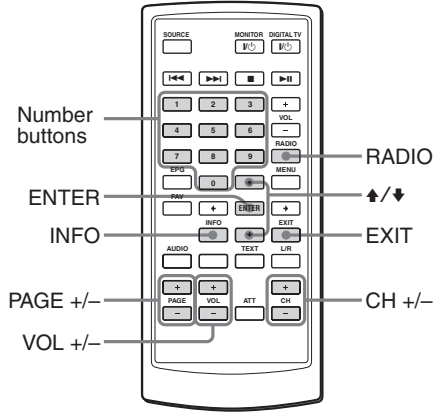

## Selecting TV or radio mode

While watching TV, press **(RADIO)**. Each time you press the button, the unit changes between TV and radio mode.

## Changing channels

Press **(CH)** + or -.

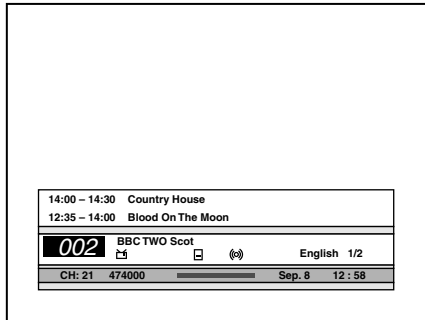

### Using the number button

Select channels directly by pressing buttons 0 to 9.

#### Example:

- To select channel 5, press 5.
- To select channel 25, press 2 and 5.
- To select channel 125, press 1, 2 and 5.

## Selecting channels from channel list

You can select channels from the channel list.

- 1 While watching TV, press **(ENTER)**. The channel list appears.

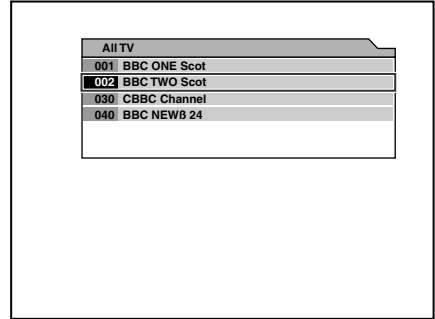

- 2 Press **↑/↓** or **(PAGE)** +/- to select the channel you want to watch, then press **(ENTER)**.

### To close the channel list

Press **(EXIT)**.

## Viewing the channel information

You can display the channel information and programme description you selected.

While watching TV, press **(INFO)**.

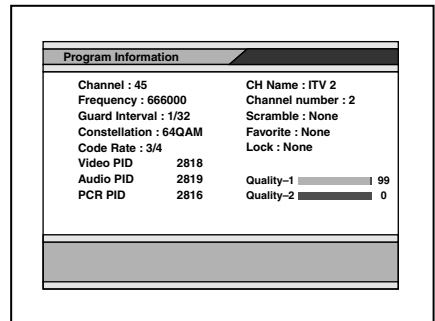

To close the channel information, press **(EXIT)**.

### Note

The programme description may be unavailable for some programmes.

## Adjusting the volume

Press **(VOL)** + or -.

### Notes

- This unit does not support scrambled channels.
- This unit does not support data broadcasts. If the data broadcast is received, you can hear the audio sound but the image is not displayed.

## When you select the channel

When you select the channel, the information display appears. Meaning of the icons indicated in the information display is as follows:

: TV programme

: Radio programme

: Favorite programme

: Scrambled programme

: Parental lock programme

: Teletext service

: Subtitle service

: Mute status

: Stereo status

: Output left sound

: Output right sound

## Using channel manager

Channel manager helps you organize the stored channels.

Channel manager consists of the following three modes:

- Favorite mode
- Lock mode
- Delete mode

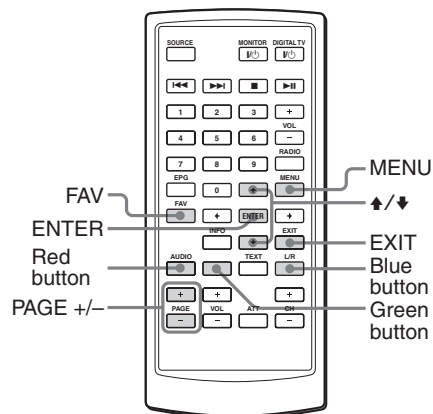

## Using the Favorite List

You can find the desired channels quickly and easily while using the Favorite List.

You can store up to 2,000 broadcasts to Favorite List.

Use this function when two or more same broadcasting stations are stored in a same channel number in a different region (country).

### Storing channels to Favorite List

- 1 While watching TV, press **(MENU)**.  
The Main Page appears.
- 2 Press **↑** or **↓** to select "TV Channel", then press **(ENTER)**.
- 3 Press **↑** or **↓** to select "TV Channel" or "Radio Channel", then press **(ENTER)**.  
The Channel Manager window appears.

Continued

## Using channel manager (continued)

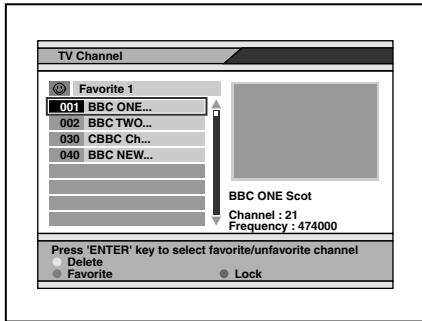

4 Press the green button repeatedly to select “Favorite 1”, “Favorite 2” or “Favorite 3”.

5 Press  $\uparrow/\downarrow$  or (PAGE) +/- to select the desired channel.

6 Press (ENTER).

“☺” appears next to your selected channel name. And the channel is stored to the Favorite List.

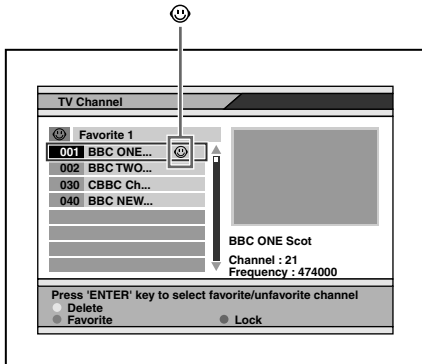

7 Repeat steps 3 to 6 to store additional channels to the Favorite List.

8 Press (EXIT) repeatedly to close the Channel Manager window and Main Page.

The setting is completed.

## Deleting channels from the Favorite List

In the step 6, press (ENTER) repeatedly so that “☺” disappears.

### Note

After changing the settings, you need to close the Main Page by pressing (EXIT) repeatedly to make the settings effective.

## Selecting channels from the Favorite List

1 While watching TV, press (FAV).

The Favorite List appears.

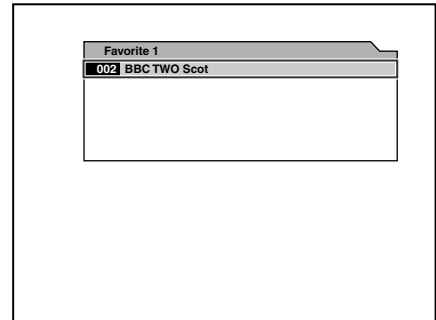

2 Press (FAV) repeatedly to select “Favorite 1”, “Favorite 2” or “Favorite 3”.

3 Press  $\uparrow/\downarrow$  or (PAGE) +/- to select desired channel, then press (ENTER).

4 Press (EXIT) to close the Favorite List.

## Locking channels

You can lock channels using the Lock mode in the Channel Manager. When you lock the channel, you have to enter the password to watch the desired channel.

To perform this function, make sure to activate the Parental Lock first (page 20).

### Locking the channels

- 1 While watching TV, press **(MENU)**.  
The Main Page appears.
- 2 Press **↑** or **↓** to select "TV Channel", then press **(ENTER)**.
- 3 Press **↑** or **↓** to select "TV Channel" or "Radio Channel", then press **(ENTER)**.  
The Channel Manager window appears.
- 4 Press the blue button.  
The Lock mode window appears.  
In case a password input window is displayed, enter the 4-digit password.
- 5 Press **↑/↓** or **(PAGE) +/-** to select the desired channel.
- 6 Press **(ENTER)**.  
"🔒" appears next to your selected channel name.

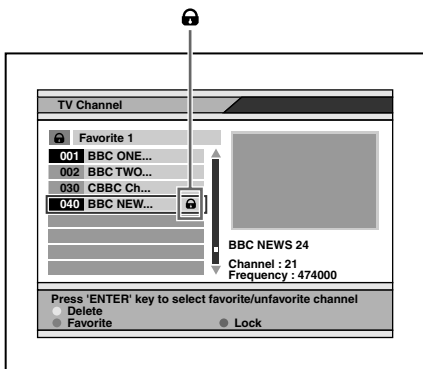

- 7 Repeat steps 3 to 6 to lock additional channels.

- 8 Press **(EXIT)** repeatedly to close the Channel Manager window and Main Page.

The setting is completed.

Once this setting is made, you have to enter the password next time you select the locked channel.

### Unlocking channels

In the step 6, press **(ENTER)** repeatedly so that "🔒" disappears.

#### Note

After changing the settings, you need to close the Main Page by pressing **(EXIT)** repeatedly to make the settings effective.

## Deleting channels

You can delete the stored channels using the Delete CH mode in the Channel Manager.

- 1 While watching TV, press (MENU).  
The Main Page appears.
- 2 Press ↑ or ↓ to select “TV Channel”, then press (ENTER).
- 3 Press ↑ or ↓ to select “TV Channel” or “Radio Channel”, then press (ENTER).  
The Channel Manager window appears.
- 4 Press the red button.  
The Delete CH mode window appears.
- 5 Press the red button repeatedly to select “Delete CH”, “Delete Multiplex” or “Delete all”.  
**Delete CH:** delete the selected channel  
**Delete Multiplex:** delete all the channels in the same frequency.  
**Delete all:** delete all stored channels in the unit
- 6 Press ↑/↓ or (PAGE) +/- to select the desired channel.
- 7 Press (ENTER).  
“X” appears on the selected channel name.

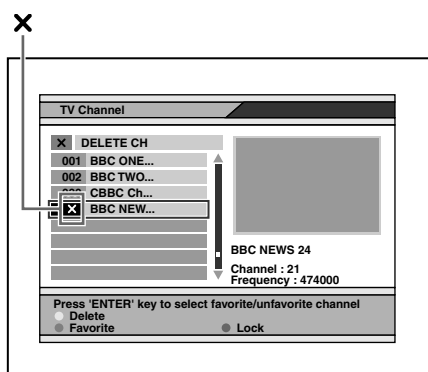

- 8 Press (EXIT) once.

The confirmation window appears. If you do not want to delete the channel, select “CANCEL”.

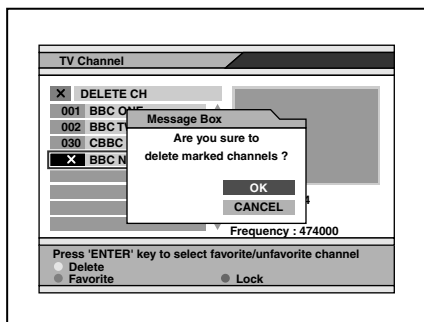

- 9 Select “OK”, then press (ENTER).  
The selected channels are deleted.
- 10 Repeat steps 3 to 9 to delete additional channels.
- 11 Press (EXIT) repeatedly to close the Channel Manager window and Main Page.  
The setting is completed.

### To cancel deleting channels

In the step 7, press (ENTER) repeatedly so that “X” disappears.

### Notes

- After changing the settings, you need to close the Main Page by pressing (EXIT) repeatedly to make the settings effective.
- The deleted channels cannot be recovered unless the search function is performed again.

# Checking the Programme Guide

This unit provides you EPG function to access to the TV Guide (or Radio Guide) if you are listening to the radio channels) that shows titles and other information of the current and next programmes on the different channels. The information is only available from the network of the channel you are watching.

If you want to check the previous or next information of the channel, press and hold **←** or **→** so that the cursor (**▼**) moves to the desired time. Or, press the yellow button (progresses for 6 hours) or green button (returns for 6 hours).

## Viewing the details of the selected programme

Move the cursor (**▼**) by pressing **↑/↓/←/→** to select the programme name, then press the blue button. The detail information box appears.

### Note

If the selected channel does not provide EPG data, "No data available" is displayed.

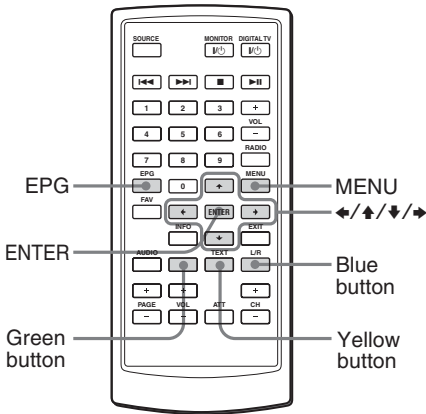

## Viewing the Programme Guide

While watching TV, press **(EPG)**.

## Selecting from the Main Page

- 1 While watching TV, press **(MENU)**.
- 2 Press **↑** or **↓** to select "Program Guide", then press **(ENTER)**.

The Programme Guide window appears.

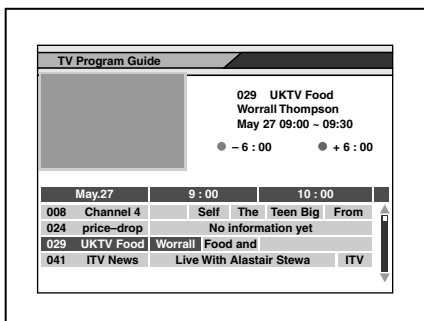

## Switching the audio channel

You can select the desired audio channel from Stereo, Left channel and Right channel.

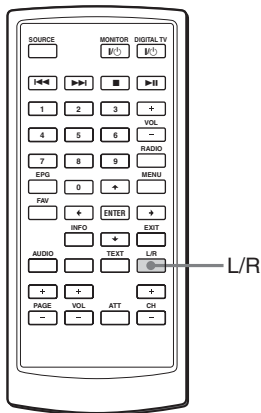

While watching TV, press **(L/R)** repeatedly to select the desired setting.

- : Stereo
- : Left channel
- : Right channel

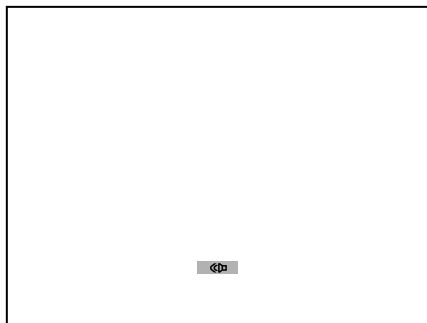

## Switching the audio language

If you watch the programme that provides multi-language services, you can switch the language. This depends on the transmission of the audio signal.

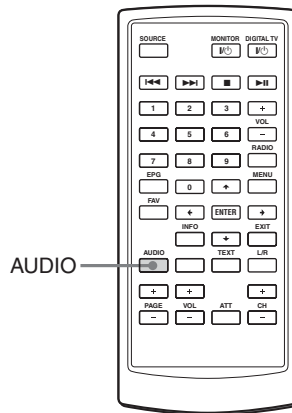

While watching TV, press **(AUDIO)** repeatedly to select the desired language.

### Note

*This setting affects only when the current broadcasting supports the selected language in the System Setting (page 19). When the broadcasting does not support the selected language, it is output in the original language.*



# Displaying the subtitle and teletext

You can turn on/off the subtitles or teletext.

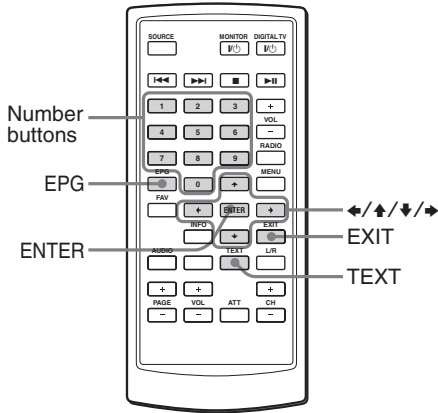

## Subtitle:

Press **↑/↓/←/→** to select the items and press **(ENTER)**.  
To cancel the subtitles, press **(EXIT)**.

## Note

Depending on the programme, it may take time until a subtitle is displayed, or the subtitle may not be displayed.

## Teletext:

Press **↑/↓/←/→** to select the items and press **(ENTER)**.  
You can select it directly by pressing the number buttons.  
To cancel the teletext, press **(EXIT)**.

## Note

The colour keys (red/blue/yellow/green) cannot be used to select the teletext.

While watching TV, press **(TEXT)**.  
The subtitle and/or teletext window appears to let you select the subtitle language or teletext if the broadcasting station is disseminating information. Follow the displayed contents to operate.

## Note

When you set "TV Type" to "NTSC", the subtitle and/or teletext may not be displayed correctly.  
In this case, press 9, 5, 1, 4, 7 and **(EPG)** to change the mode to "PAL".

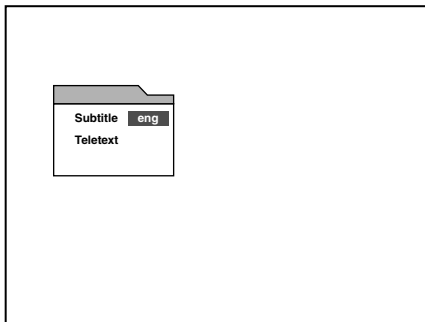

# Changing Setup

## Changing the menu settings

You can set up this unit using the on-screen System Setting menus. Most settings need to be set when you first use this unit.

System Setting menus are:

- OSD Language
- Audio Language
- Set Local Time
- Summer Time
- Antenna feed 5 V
- Screen Format
- TV Type
- Start On Channel

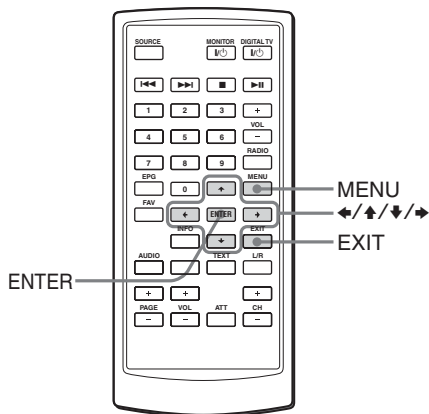

- 1 Press **(MENU)**.  
The Main Page appears.
- 2 Press **↑** or **↓** repeatedly to select "User Installation", and press **(ENTER)**.
- 3 Press **↑** or **↓** repeatedly to select "System Setting", and press **(ENTER)**.  
System Setting menu appears.

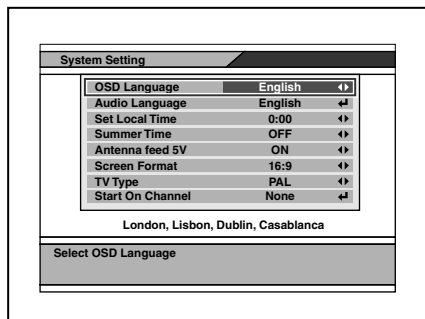

- 4 Press **↑** or **↓** repeatedly to select the desired item.
- 5 Press **←** or **→** repeatedly to change the selection, or press **(ENTER)** to show the Drop-Down List Box that displays the selection list.

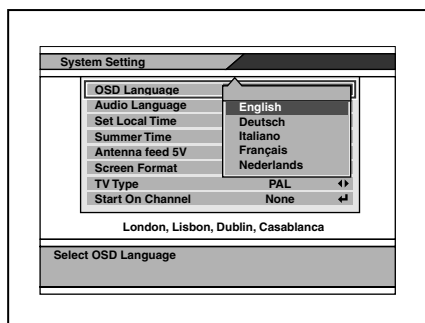

- 6 Press **(ENTER)** on the desired selection.
- 7 Press **(EXIT)** repeatedly to close the Main Page.

See the next page for the System Setting options.

The default settings are underlined>.

<b>Settings</b>	<b>Setting options</b>
<b>OSD Language</b>	<b>Default: English</b> Changing the OSD language.
<b>Audio Language</b>	<b>Default: English</b> Changing the audio language. 1 Press <u>ENTER</u> on "Audio Language". A popup window showing the 4 language priorities appears. 2 Press <b>←</b> or <b>→</b> repeatedly to select the desired audio language for each priority. 3 Press <b>↑</b> or <b>↓</b> repeatedly to select "OK" to change the setting or "CANCEL" to cancel the setting.  <b>Note</b> <i>You can select the desired audio language priority under the condition that the selected language is supported by the channel.</i>
<b>Set Local Time</b>	<b>Settable time: -12:00 to +12:00 (default setting is "0:00")</b> Setting the time zone. This will affect the time of the unit and EPR time.
<b>Summer Time</b>	<b>ON, OFF</b> Setting the Summer Time. Turning on this selection forwards the time for one hour.
<b>Antenna feed 5 V</b>	<b>ON, OFF</b> Selecting whether to feed or not 5 volts from the unit to the antenna. If you use the TV antenna amplifier unit, turn it ON (5 V, 20 mA ANT 1/ANT 2). If you use a TV antenna without amplifier, turn it OFF.
<b>Screen Format</b>	<b>4:3, 16:9, 4:3 letter box</b> Setting the screen mode. <b>4:3:</b> An image with an aspect ratio of 4 to 3. <b>16:9:</b> An image with an aspect ratio of 16 to 9. <b>4:3 letter box:</b> An image with an aspect ratio of 4:3 enlarged to the edges of the screen.
<b>TV Type</b>	<b>NTSC, PAL, PAL&amp;NTSC</b> Setting the colour system to NTSC or PAL.
<b>Start On Channel</b>	Setting the channel to start when the unit is turned on. 1 Press <u>ENTER</u> on "Start On Channel". A popup window with a channel list appears. 2 Press <b>↑</b> or <b>↓</b> repeatedly to select the channel. 3 Press <u>ENTER</u> .  <b>Note</b> <i>Once you set the Start On Channel, a message box appears to confirm if you want to activate the Start On Channel. In this case, select "OK" to change the setting, or select "CANCEL" to cancel.</i>

**Note**

After changing the above settings, you need to close the Main Page by pressing EXIT repeatedly to make the settings effective.

## Locking the unit

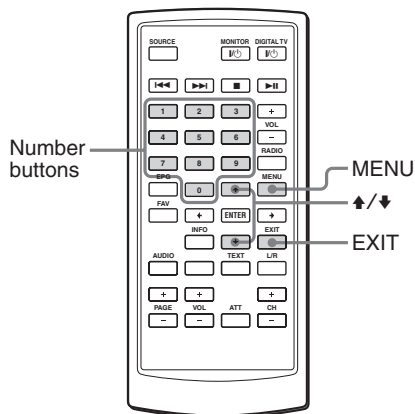

## Setting the password

- 1 Press **(MENU)**.  
The Main Page appears.
- 2 Press **↑** or **↓** repeatedly to select "User Installation", then press **(ENTER)**.
- 3 Press **↑** or **↓** repeatedly to select "Parental Lock", then press **(ENTER)**.

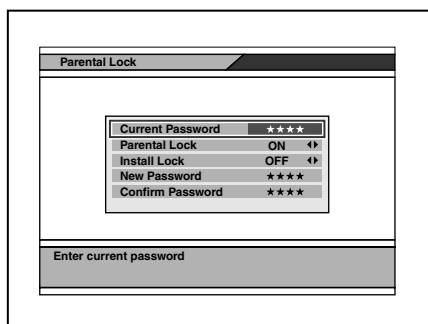

- 4 Enter the current password.  
The default password is 0000.
- 5 Press **(EXIT)** repeatedly to close the Main Page.

## Changing the password

- 1 Press **(MENU)**.  
The Main Page appears.
- 2 Press **↑** or **↓** repeatedly to select "User Installation", then press **(ENTER)**.
- 3 Press **↑** or **↓** repeatedly to select "Parental Lock", then press **(ENTER)**.
- 4 Enter the current password.
- 5 Press **↑** or **↓** repeatedly to select "New Password".
- 6 Enter the new password, then press **↓** to move the cursor to "Confirm Password".
- 7 Enter the new password again to confirm.
- 8 Press **(EXIT)** repeatedly to close the Main Page.

## Settings for the Parental Control

You can set the parental control using the Parental Lock function.

- 1 Press **(MENU)**.  
The Main Page appears.
- 2 Press **↑** or **↓** repeatedly to select "User Installation", then press **(ENTER)**.
- 3 Press **↑** or **↓** repeatedly to select "Parental Lock", then press **(ENTER)**.
- 4 Enter the current password.
- 5 Press **↑** or **↓** repeatedly to select "Parental Lock", then press **(ENTER)**.
- 6 Press **←** or **→** repeatedly to select "ON".  
To cancel the Parental Lock, select "OFF".
- 7 Press **(EXIT)** repeatedly to close the Main Page.

**Note**

After changing the settings, you need to close the Main Page by pressing (EXIT) repeatedly to make the settings effective.

## Setting the Install Lock

You can protect your installed data and information using the Install Lock.

- 1 Press (MENU).  
The Main Page appears.
- 2 Press ↑ or ↓ repeatedly to select "User Installation", then press (ENTER).
- 3 Press ↑ or ↓ repeatedly to select "Parental Lock", then press (ENTER).
- 4 Enter the current password.
- 5 Press ↑ or ↓ repeatedly to select "Install Lock".
- 6 Press ← or → repeatedly to select "ON".  
To cancel the Install Lock, select "OFF".
- 7 Press (EXIT) repeatedly to close the Main Page.

**Note**

After changing the settings, you need to close the Main Page by pressing (EXIT) repeatedly to make the settings effective.

## If you forget the password

While the Main Page is displayed, press 4, 7, 8, 9 and 3. The Factory Default window appears. Then select "OK" and press (ENTER). The setting of the unit will be set back to the factory default. To cancel, select "CANCEL".

**Note**

If the unit is set back to the factory default, all the settings will be lost. Make the settings again.

# Additional Information

## Maintenance

### Fuse replacement

When replacing the fuse of the power cord, be sure to use one matching the amperage rating stated on the original fuse. If the fuse blows, check the power connection and replace the fuse. If the fuse blows again after replacement, there may be an internal malfunction. In such a case, consult your nearest Sony dealer.

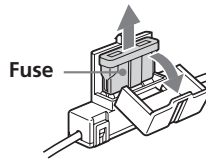

### Warning

Never use a fuse with an amperage rating exceeding the one supplied with the unit as this could damage the unit.

## Replacing the lithium battery

Under normal conditions, batteries will last approximately 1 year. (The service life may be shorter, depending on the conditions of use.)

When the battery becomes weak, the range of the card remote commander becomes shorter. Replace the battery with a new CR2025 lithium battery. Use of any other battery may present a risk of fire or explosion.

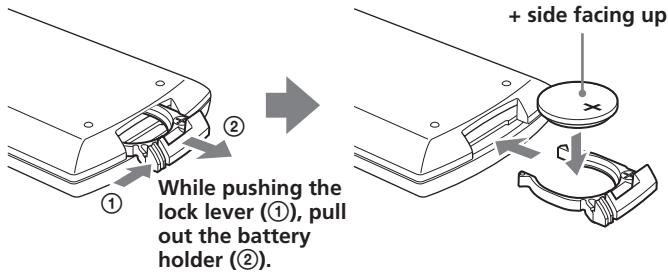

### Notes on lithium battery

- Keep the lithium battery out of the reach of children. Should the battery be swallowed, immediately consult a doctor.
- Wipe the battery with a dry cloth to assure a good contact.
- Be sure to observe the correct polarity when installing the battery.
- Do not hold the battery with metallic tweezers, otherwise a short-circuit may occur.

### WARNING

Battery may explode if mistreated.  
Do not recharge, disassemble, or dispose of in fire.

# Specifications

## Digital TV Tuner

Video decoding	MPEG-2 DVB compliant up to MP@ML
Video bit rate	up to 15 Mbit/sec
Video format	4:3 (letter box if source is in 16:9) and 16:9
Resolution	up to 720 × 576 pixels
Audio decoding	MPEG layer 1/2
Reception format	NTSC/PAL
Input frequency range	VHF: 174 – 230 MHz UHF: 470 – 862 MHz
IF	36.125 MHz
Power requirement	12 V DC (negative ground)
Power consumption	1.2 A
Inputs	TV antenna (2) Remote (1) Service (RS232) (1)
Outputs	Video (1) Audio L/R (1)
Dimensions	Approx. 182 × 43 × 174 mm (including projecting parts and controls) (W × H × D)
Mass	Approx. 920 g
Temperature range	0 – 45 °C

## Card remote commander RM-X711

Power requirements	CR2025 lithium battery
Operable range	Approx. 2.5 m
Dimensions	55 × 125 × 15 mm (W × H × D)
Mass	Approx. 50 g (including batteries)

## Supplied accessories

Parts for installation	(1 set)
Card remote commander RM-X711	(with supplied battery) (1)
Power supply cord	(1)
Remote control sensor	(1)
Installation/Connections manual	(1)
Operating Instructions	(1 set)

## Optional accessories

TV antenna VCA-130 (left/right)	(1 set)
Mobile Monitor XVM-F65/F65WL	
Portable DVD Player MV-700HR	

Design and specifications are subject to change without notice.



---

## Troubleshooting

The following checklist will help you solve problems you may encounter with your unit.

Before going through the checklist below, check the connection and operating procedures.

---

### General

---

#### No picture

- The power cord has been disconnected.
- The signal is weak.
  - Check all antenna connections and make sure they are all firmly pushed into sockets.
  - Move the car to the good position for receiving.
- The fuse has blown.
- Data broadcasting is received. This unit does not support data broadcasting. (Displays "No Video !".)
- Wrong "TV Type" is selected.
  - Press 9, 5, 1, 4, 7 and (EPG) to change the mode to "NTSC" or "PAL".

---

#### Good picture, but no sound

- Press (VOL)(+) or (ATT) on the card remote commander.
- Dolby AC3 signal is received. This unit does not support the Dolby AC3 signal. (Displays "AC3".)

---

#### Sometimes see a squared pattern on the screen, your picture is "freezing" or a picture showing a TV with a noisy pattern.

- The antenna connection has become loose or disconnected.
  - Check all antenna connections and make sure they are all firmly pushed into sockets.
- There could be a transmission problem.
  - This normally is only a temporary situation and should correct itself.

---

#### Cannot access a particular channel, even using the number buttons.

- The parental lock has been activated.
  - Enter your password to access the channel (page 13) or unlock the channel (page 20).

---

#### No response when pressing the buttons on the card remote commander.

- The battery may be exhausted.

---

#### Time or EPG is not displayed correctly.

- The programme of which time is not rectified, such as repeat programme, is received.
    - After receiving another programme, turn off the unit once and turn it on again.
- 

---

## Messages

The following indications appear when a problem occurs in the unit.

---

#### ANT-1 Antenna feed overloaded

Automatically switched off

#### ANT-2 Antenna feed overloaded

Automatically switched off

The device will automatically switch off 5V output.

---

#### Antenna feed overloaded

Automatically switched off

The ANT-1 and ANT-2 are overloaded.

---

#### Program overflow

More than 2,000 channels were about to be stored. You cannot memorize any more channels.

---

#### HDTV Signal is not Supported

The unit received HDTV signal. This unit does not support the HDTV signals.

---

#### No Video Signal !

#### No Signal !

No mpeg video data is input to the unit.

---

#### Bad Signal !

Mpeg data error occurred in the unit.

---

#### No Video !

No Video PID is input to the unit.

---

#### Scrambled !

The unit received a scrambled programme.

---

#### Please wait for saving data.

The unit is saving the data.

---



**Entsorgung von gebrauchten elektrischen und elektronischen Geräten (anzuwenden in den Ländern der Europäischen Union und anderen europäischen Ländern mit einem separaten Sammelsystem für diese Geräte)**

Das Symbol auf dem Produkt oder seiner Verpackung weist darauf hin, dass dieses Produkt nicht als normaler Haushaltsabfall zu behandeln ist, sondern an einer Annahmestelle für das Recycling von elektrischen und elektronischen Geräten abgegeben werden muss. Durch Ihren Beitrag zum korrekten Entsorgen dieses Produkts schützen Sie die Umwelt und die Gesundheit Ihrer Mitmenschen. Umwelt und Gesundheit werden durch falsches Entsorgen gefährdet. Materialrecycling hilft, den Verbrauch von Rohstoffen zu verringern. Weitere Informationen über das Recycling dieses Produkts erhalten Sie von Ihrer Gemeinde, den kommunalen Entsorgungsbetrieben oder dem Geschäft, in dem Sie das Produkt gekauft haben.

Geeignetes Zubehör: Fernbedienung

## Willkommen!

Herzlichen Glückwunsch zum Kauf des Sony Digital TV-Tuners.

- Videopräsentation in High-Fidelity DVD-Qualität.
- 2.000 programmierbare Lieblingskanäle.
- EPG-Funktion, unterstützt PIG (Bild-in-Grafik)-Anzeige.
- Option für Kindersicherung verfügbar.
- Speicherfunktion für letzten Kanal.
- Doppel-Tuner-Optionen für Diversity-Funktion.
- Mobiler Empfangsmodus, kann mehrere Dutzend terrestrische digitale Fernsehprogramme bei Bewegung mit hoher Geschwindigkeit empfangen.

---

# Inhalt

Willkommen! .....	2
Sicherheitsmaßnahmen .....	4
Lage der Bedienelemente .....	6

## Bedienung

Kanäle suchen .....	8
Kanäle empfangen .....	10
Verwendung des „Programmverwaltung“ .....	11
Prüfen der Programmführung .....	15
Umschalten des Audiokanals .....	16
Umschalten der Audiosprache .....	16
Anzeige von Untertitel und Videotext .....	17

## Einrichtung wechseln

Ändern der Menüeinstellungen .....	18
Sperren des Geräts .....	20

## Weitere Informationen

Wartung .....	22
Technische Daten .....	24
Störungssuche .....	25
Meldungen .....	25

# Sicherheitsmaßnahmen

Um das Risiko schwerer Unfälle und Verletzungen zu vermeiden, lesen Sie vor dem Installieren und vor der Inbetriebnahme des Geräts bitte die folgenden Sicherheitsmaßnahmen.

## Sicherheit

Beachten Sie die örtlichen Regeln und Bestimmungen für den Straßenverkehr.

## Installation

- Zum Installieren dieses Geräts sind technische Kenntnisse erforderlich. Dieses Gerät muss von qualifizierten Technikern oder Kundendienstfachleuten installiert werden.
- Wenn Sie versuchen, diese Gerät selber einzubauen, richten Sie sich nach den Einbau- und Verdrahtungszeichnungen in der Einbau-/Anschlussanleitung. Bei unsachgemäßer Installation besteht Feuergefahr oder die Gefahr eines elektrischen Schlags.
- Stellen Sie vor dem Installieren unbedingt den Zündschlüssel in die Position OFF oder ziehen Sie den Schlüssel ab. Wenn Sie dieses Gerät bei eingeschalteter Zündung installieren, wird der Batterie möglicherweise Strom entzogen oder ein Kurzschluss kann auftreten.
- Achten Sie bei der Installation dieses Geräts darauf, keine elektrischen oder sonstigen Leitungen oder Kabel irgendwelcher Art oder den Treibstofftank zu beschädigen. Andernfalls besteht Feuergefahr. Wenn Sie an Fahrzeugteilen Bohrungen anbringen, vergewissern Sie sich, dass keine verdeckten Fahrzeugteile beschädigt werden.
- Bringen Sie keine Schrauben, Bolzen oder Muttern an sicherheitsrelevanten Teilen wie Lenksäule, Benzinleitung oder Bremssystem an. Andernfalls besteht Feuer- oder Unfallgefahr.
- Achten Sie darauf, dass keine Kabel zwischen den beweglichen Teilen einer Sitzschiene eingeklemmt werden können.

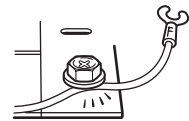
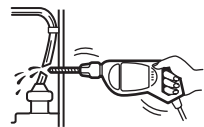

## Installationsort

Bevor Sie dieses Gerät installieren, informieren Sie sich bitte über die örtlichen Regeln und Bestimmungen für den Straßenverkehr.

- Installieren Sie das Gerät nicht an einer Stelle, an der
- es dem Fahrer die Sicht versperrt.
  - die Funktionstüchtigkeit der Airbags beeinträchtigt wird.
  - es Sie beim Fahren des Fahrzeugs hindert. Achten Sie besonders darauf, dass das Lenkrad, der Schalthebel und das Bremspedal nicht blockiert werden.
  - sich der Fahrer oder andere Insassen beim Ein- oder Aussteigen daran verletzen können.



Sollten an Ihrem Gerät Probleme auftreten oder sollten Sie Fragen haben, auf die in dieser Anleitung nicht eingegangen wird, wenden Sie sich bitte an Ihren Sony-Händler.

# Lage der Bedienungselemente

## Digitaler TV-Tuner

Hinten

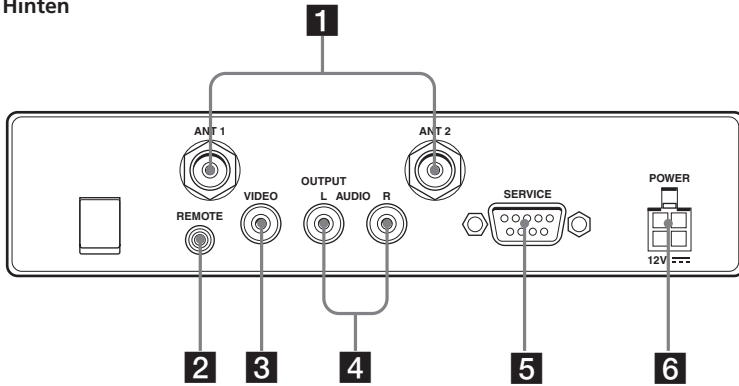

Vorne

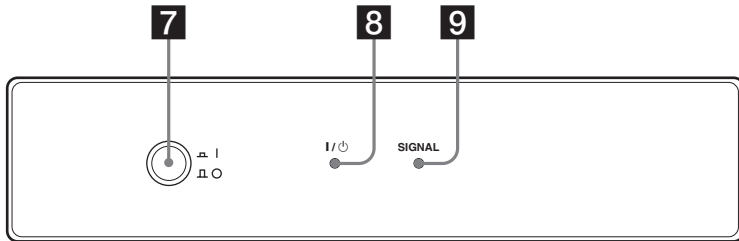

### 1 ANT 1/ANT 2-Klemmen

Eingang zum Anschließen der Antennen.

### 2 REMOTE-Buchse

Eingang zum Anschließen des Fernbedienungssensors.

### 3 VIDEO-Buchse

Für Anschluss an die Video-Eingangsbuchse Ihres Monitors usw.

### 4 AUDIO-Buchsen

Für Anschluss an die Audio-Eingangsbuchsen Ihres Monitors usw.

### 5 SERVICE (RS232)-Klemme

Diese Klemme dient nur für Service.

### 6 POWER 12V-Buchse

Schließen Sie das Betriebsstromkabel hier an.

### 7 I/O (Einschalt)-Taste\*

Schaltet das Gerät ein oder aus.

### 8 I/O (Einschalt)-Anzeige

### 9 SIGNAL-Anzeige

*\* Bei Einbau in einem Fahrzeug, das keine ACC (Zubehör) Stellung des Zündschalters hat, drücken Sie immer diese Taste zum Ausschalten des Geräts bei Nichtverwendung. Andernfalls wird die Batterie verbraucht.*

## Karten-Fernbedienung RM-X711

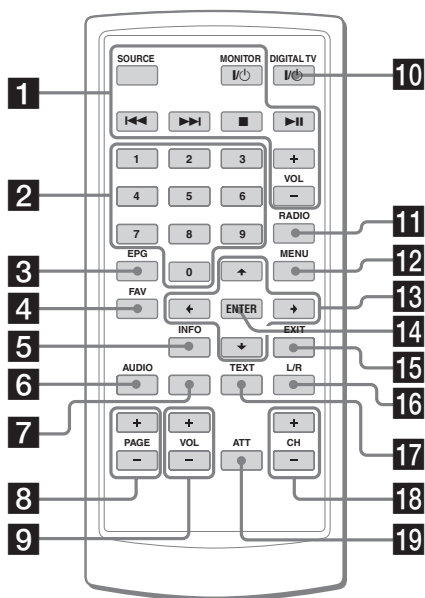

Einzelheiten siehe aufgeführte Details.

- 1** Diese Tasten werden beim Betrieb angeschlossener Sony-Komponenten verwendet (MV-700HR, XVM-F65/ F65WL).

### SOURCE-Taste

Zum Wählen der Eingangsquelle.

◀◀/▶▶ (Zurück/Weiter)-Tasten

■ (Stopp)-Taste

MONITOR I/⏻ (Einschalt)-Taste

▶▶ (Wiedergabe/Pause)-Taste

VOL +/- Tasten

- 2** Zifferntasten 10, 17, 21

- 3** EPG-Taste 15, 17

Zur Anzeige der Programmführung.

- 4** FAV-Taste 12

Zur Anzeige der Favoritenliste oder Ändern des Favoritenmodus.

- 5** INFO-Taste 10

Zur Anzeige der Kanal-Information.

- 6** AUDIO (rot) Taste 14, 16

Zum Ändern der Audio-Sprache.  
Zum Einschalten des CH-Löschen-Modus als rote Taste.

- 7** Grüne Taste 12, 15

Zum Einschalten des Favorit-Modus.

- 8** PAGE +/- Tasten 10, 12, 13, 14

Zum Wechseln der Seitenlist, wenn die Auswahl mehrere Seiten hat.

- 9** VOL +/- Tasten 11

- 10** DIGITAL TV I/⏻ (Einschalt)-Taste 8

- 11** RADIO-Taste 10

Zum Umschalten zwischen TV- und Radio-Modus.

- 12** MENU-Taste 8, 11, 13, 14, 15, 18, 20, 21

Zur Anzeige der „Hauptmenü“.

- 13** ↑/↓/←/→ Tasten 8, 9, 10, 11, 12, 13, 14, 15, 17, 18, 19, 20, 21

- 14** ENTER-Taste 8, 9, 10, 11, 12, 13, 14, 15, 17, 18, 19, 20, 21

- 15** EXIT-Taste 9, 10, 12, 13, 14, 17, 18, 19, 20, 21

- 16** L/R (blaue) Taste 13, 15, 16

Zum Ändern des Audiokanals.  
Zum Einschalten des Spermodus als blaue Taste.

- 17** TEXT (gelbe) Taste 15, 17

Zur Anzeige von Untertitel oder Videotext.

- 18** CH +/- Tasten 10

- 19** ATT-Taste

Kurzzeitiges vollständiges Ausschalten des Tons.

Wenn Sie diese Taste drücken, wird der Ton ausgeschaltet, und „**QX**“ erscheint im Display.

Zum Wiederherstellen des Tons drücken Sie die Taste erneut (oder (VOL) +).

### Tipp

Einzelheiten zum Ersetzen der Batterien siehe „Austauschen der Lithiumbatterie“ (Seite 23).

# Bedienung

## Kanäle suchen

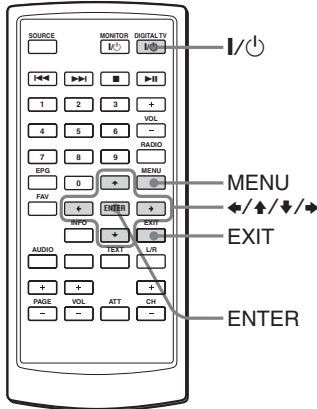

### Automatisch Kanäle suchen

Wenn das Radiosignal in der Sendung enthalten ist, können Sie auch die Radosender speichern.

#### Hinweise

- Stellen Sie sicher, die Antennen richtig anzuschließen.
- Führen Sie das Suchen von Kanälen nur bei gestopptem Fahrzeug aus.

#### 1 Drücken Sie die Power-Taste am Hauptgerät zum Einschalten.

Drücken Sie **(I/Power)** an der Fernbedienung.

Beim ersten Einschalten des Geräts erscheint die „Hauptmenü“. Wenn die „Hauptmenü“ beim Einschalten des Geräts nicht erscheint, drücken Sie **(MENU)** an der Fernbedienung.

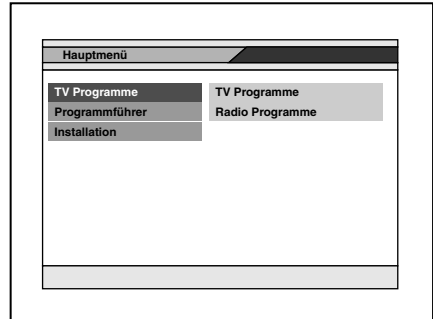

2 Drücken Sie **↑** oder **↓** zum Wählen der „Installation“, und drücken Sie dann **(ENTER)**.

3 Drücken Sie **↑** oder **↓** zum Wählen von „Kanalsuche“, und drücken Sie dann **(ENTER)**.

Das Kanalsuchfenster erscheint.

4 Drücken Sie **↑** oder **↓** zum Bewegen des Cursors zur Suchmodusleiste.

Suchmodusleiste

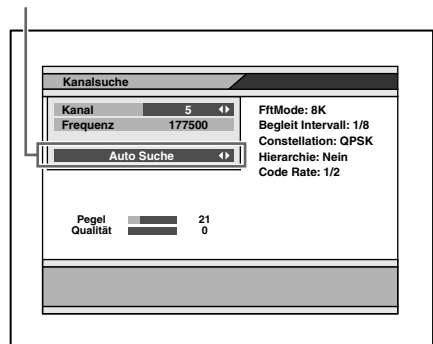

5 Drücken Sie **←** oder **→** zum Wählen von „Auto Suche“, und drücken Sie dann **(ENTER)**.

6 Drücken Sie **↑/↓/←/→** zum Wählen von „Start Kanal“ und „End Kanal“.

Wählen des Abtastkanalbereichs (5 bis 69).



## 7 Drücken Sie **↑** oder **↓** zum Wählen von „Suchen“, und drücken Sie dann **(ENTER)**.

Die Suche beginnt. Die abgetasteten Kanäle werden automatisch der Reihe nach gespeichert. Wenn der sendende Sender abgetastet ist, nimmt der Zahlenwert für „Pegel“ und „Qualität“ zu. Zum Stoppen des Suchlaufs drücken Sie **(EXIT)**.

## 8 Wenn der Suchlauf beendet ist, drücken Sie **↑** oder **↓** zum Wählen von „Anzeigen“ oder „Fertig“ und drücken dann **(ENTER)**.

- Wenn Sie „Anzeigen“ wählen, wird der gewählte Kanal sofort empfangen.
- Wenn Sie „Fertig“ wählen, wird das Kanalsuchfenster geschlossen. Sie müssen die „Hauptmenü“ durch wiederholtes Drücken von **(EXIT)** schließen, um die Einstellungen wirksam werden zu lassen.

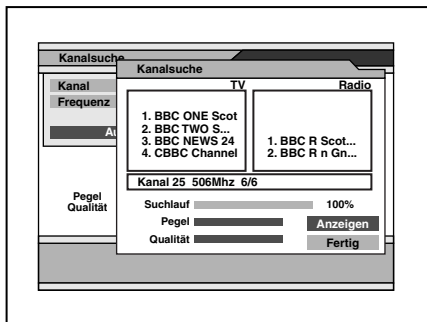

### Hinweise

- Wenn das Gerät die gleiche Sendung im gleichen Kanal findet, wird die Sendung überschrieben. Wenn das Gerät die gleiche Sendung in einem anderen Kanal findet, wird die Sendung zusätzlich gespeichert.
- Wenn Sie Kanäle in einer anderen Region (einem anderen Land) erneut suchen, können zwei oder mehr Sender unter dem gleichen Namen gespeichert sein. Wenn Sie in diesem Fall einen Kanal direkt durch Drücken der Zifferntasten (Seite 10) wählen, kann es einige Zeit dauern, bevor das Bildschirmbild erscheint.

## Automatisch Kanäle in Ihrem örtlichen Gebiet suchen

## 1 Folgen Sie Schritt 1 bis 3 in „Automatisch Kanäle suchen“.

## 2 Drücken Sie **←** oder **→** zum Wählen des gewünschten Kanals. Wählen des Abtastkanalbereichs.

## 3 Drücken Sie **↑** oder **↓** zum Bewegen des Cursors zur Suchmodusleiste.

## 4 Drücken Sie **←** oder **→** zum Wählen von „Suche lokale Kanäle“, und drücken Sie dann **(ENTER)**.

Die Suche beginnt. Die abgetasteten Kanäle werden automatisch der Reihe nach gespeichert. Wenn der sendende Sender abgetastet ist, nimmt der Zahlenwert für „Pegel“ und „Qualität“ zu. Zum Stoppen des Suchlaufs drücken Sie **(EXIT)**.

## 5 Wenn der Suchlauf beendet ist, drücken Sie **↑** oder **↓** zum Wählen von „Anzeigen“ oder „Fertig“ und drücken dann **(ENTER)**.

- Wenn Sie „Anzeigen“ wählen, wird der gewählte Kanal sofort empfangen.
- Wenn Sie „Fertig“ wählen, wird das Kanalsuchfenster geschlossen. Sie müssen die „Hauptmenü“ durch wiederholtes Drücken von **(EXIT)** schließen, um die Einstellungen wirksam werden zu lassen.
- Bei schlechtem Empfang wird die Kanal-Information als TVch 1, 2... angezeigt und erscheint nicht richtig. In diesem Fall wiederholen Sie den Vorgang in einem anderen Gebiet.

## Manuell Kanäle suchen

## 1 Folgen Sie Schritt 1 bis 3 in „Automatisch Kanäle suchen“.

## 2 Drücken Sie **←** oder **→** zum Wählen des gewünschten Kanals.

## 3 Drücken Sie **↑** oder **↓** zum Bewegen des Cursors zur Suchmodusleiste.

## 4 Drücken Sie **↑** oder **↓** zum Wählen von „Suche Single Kanal“, und drücken Sie dann **(ENTER)**.

Die Suche beginnt. Zum Stoppen des Suchlaufs drücken Sie **(EXIT)**.

# Kanäle empfangen

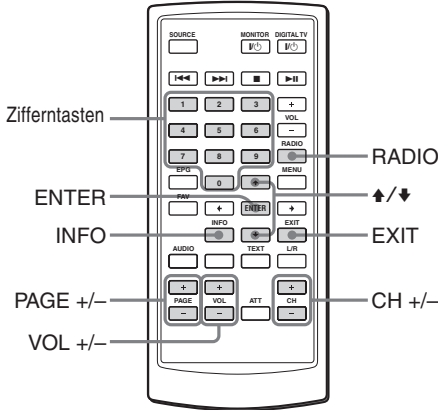

## Wählen von TV- oder Radio-Modus

Beim Betrachten von TV drücken Sie **(RADIO)**.  
Bei jedem Tastendruck schaltet das Gerät zwischen TV- und Radioempfang um.

## Kanäle wechseln

Drücken Sie **(CH) +** oder **-**.

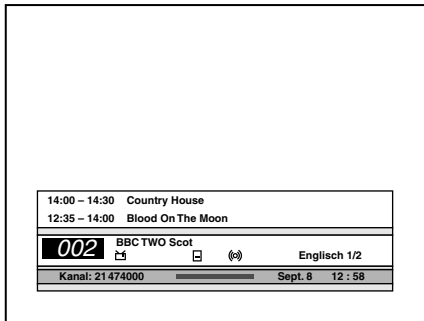

## Verwendung der Zifferntaste

Wählen Sie Kanäle direkt durch Drücken der Tasten 0 bis 9.

### Beispiel:

Zum Wählen von Kanal 5 drücken Sie 5.  
Zum Wählen von Kanal 25 drücken Sie 2 und 5.  
Zum Wählen von Kanal 125 drücken Sie 1, 2 und 5.

# Wählen von Kanälen von der Kanalliste

Sie können Kanäle von der Kanalliste wählen.

- 1 Beim Betrachten von TV drücken Sie **(ENTER)**.  
Die Kanalliste erscheint.

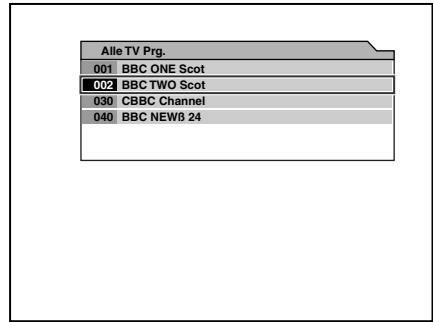

- 2 Drücken Sie **↑/↓** oder **(PAGE) +/-** zum Wählen des zu Betrachten gewünschten Kanals, und drücken Sie dann **(ENTER)**.

## Zum Schließen der Kanalliste

Drücken Sie **(EXIT)**.

## Betrachten der Kanal-Information

Sie können die Kanal-Information und gewählte Programm-Beschreibung anzeigen.

Beim Betrachten von TV drücken Sie **(INFO)**.

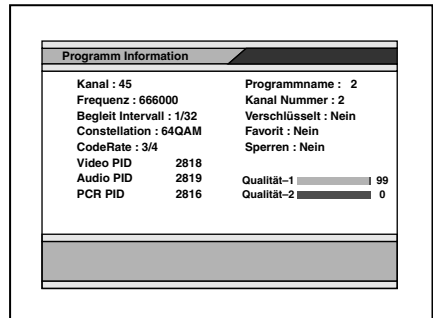

Zum Schließen der Kanal-Information drücken Sie **(EXIT)**.

### Hinweis

Die Programm-Beschreibung kann für manche Programme nicht zur Verfügung stehen.

## Einstellen der Lautstärke

Drücken Sie (VOL) + oder -.

### Hinweise

- Dieses Gerät unterstützt nicht verschlüsselte Kanäle.
- Dieses Gerät unterstützt nicht Daten-Ausstrahlungen. Wenn die Daten-Ausstrahlung empfangen wird, können Sie den Ton hören, aber das Bild erscheint nicht.

## Wenn Sie den Kanal wählen

Wenn Sie den Kanal wählen, erscheint die folgende Informationsanzeige. Die Bedeutung der Symbole in der Informationsanzeige ist wie folgt:

: TV-Programm

: Radioprogramm

: Lieblingsprogramm

: Verschlüsseltes Programm

: Kindersicherung-Programm

: Videotext-Dienst

: Untertitel-Dienst

: Stummschalt-Status

: Stereo-Status

: Ausgabe linker Ton

: Ausgabe rechter Ton

## Verwendung des „Programmverwaltung“

Der „Programmverwaltung“ hilft, die gespeicherten Kanäle zu organisieren. Der „Programmverwaltung“ besteht aus den folgenden drei Modi:

- Favorit-Modus
- Sperr-Modus
- Löschen-Modus

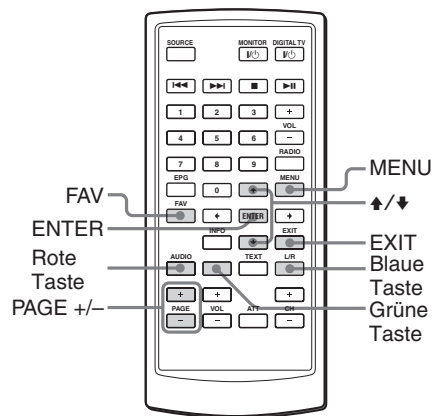

## Verwenden der Favoritenliste

Sie können die gewünschten Kanäle schnell und leicht mit der Favoritenliste finden.

Sie können bis zu 2.000 Sendungen zur Favoritenliste hinzufügen.

Verwenden Sie diese Funktion, wenn zwei oder mehr Sender in einer anderen Region (einem anderen Land) unter der gleichen Kanal-Nummer gespeichert sind.

## Speichern von Kanälen zur Favoritenliste

**1** Beim Betrachten von TV drücken Sie (MENU).

Die „Hauptmenü“ erscheint.

**2** Drücken Sie ↑ oder ↓ zum Wählen von „TV Programm“, und drücken Sie dann (ENTER).

Fortsetzung

Verwendung des „Programmverwaltung“  
(Fortsetzung)

- 3** Drücken Sie **↑** oder **↓** zum Wählen von „TV Programm“ oder „Radio Programm“, und drücken Sie dann **(ENTER)**.

Das „Programmverwaltung“-Fenster erscheint.

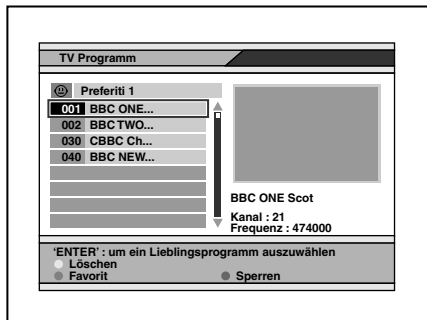

- 4** Drücken Sie die grüne Taste wiederholt zum Wählen von „Favorit 1“, „Favorit 2“ oder „Favorit 3“.

- 5** Drücken Sie **↑/↓** oder **(PAGE) +/-** zum Wählen des gewünschten Kanals.

- 6** Drücken Sie **(ENTER)**. „😊“ erscheint neben dem gewählten Kanalnamen. Und der Kanal wird zur Favoritenliste gespeichert.

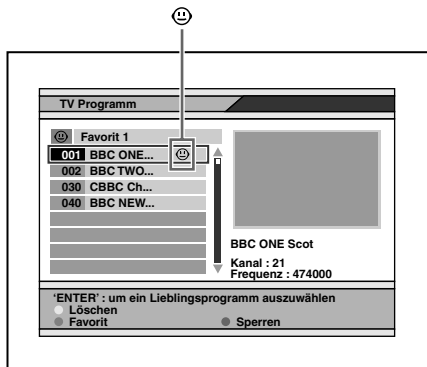

- 7** Wiederholen Sie Schritt 3 bis 6 zum Speichern zusätzlicher Kanäle zur Favoritenliste.

- 8** Drücken Sie **(EXIT)** wiederholt zum Schließen des „Programmverwaltung“-Fensters und der „Hauptmenü“.

Die Einstellung ist fertiggestellt.

### Löschen von Kanälen aus der Favoritenliste

In Schritt 6 drücken Sie **(ENTER)** wiederholt, so dass „😊“ verschwindet.

#### Hinweis

Nach dem Ändern der Einstellungen müssen Sie die „Hauptmenü“ durch wiederholtes Drücken von **(EXIT)** schließen, um die Einstellungen wirksam werden zu lassen.

### Wählen von Kanälen aus der Favoritenliste

- 1** Beim Betrachten von TV drücken Sie **(FAV)**.

Die Favoritenliste erscheint.

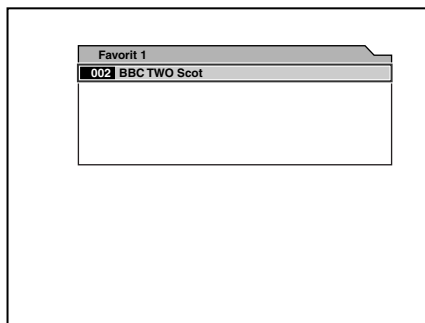

- 2** Drücken Sie **(FAV)** wiederholt zum Wählen von „Favorit 1“, „Favorit 2“ oder „Favorit 3“.

- 3** Drücken Sie **↑/↓** oder **(PAGE) +/-** zum Wählen des gewünschten Kanals, und drücken Sie dann **(ENTER)**.

- 4** Drücken Sie **(EXIT)** zum Schließen der Favoritenliste.

## Sperren von Kanälen

Sie können Kanäle mit dem Sperremodus im „Programmverwaltung“ sperren. Wenn Sie den Kanal sperren, muss das Passwort zum Betrachten des gewünschten Kanals eingegeben werden. Zum Ausführen dieser Funktion stellen Sie zuerst sicher, dass die Kindersicherung aktiviert ist (Seite 20).

### Sperren der Kanäle

- 1 Beim Betrachten von TV drücken Sie (MENU).**  
Die „Hauptmenü“ erscheint.
- 2 Drücken Sie ↑ oder ↓ zum Wählen von „TV Programm“, und drücken Sie dann (ENTER).**
- 3 Drücken Sie ↑ oder ↓ zum Wählen von „TV Programm“ oder „Radio Programm“, und drücken Sie dann (ENTER).**  
Das „Programmverwaltung“-Fenster erscheint.
- 4 Drücken Sie die blaue Taste.**  
Das Sperremodus-Fenster erscheint. Wenn ein Fenster zur Passworteingabe erscheint, geben Sie das 4-stellige Passwort ein.
- 5 Drücken Sie ↑/↓ oder (PAGE) +/- zum Wählen des gewünschten Kanals.**
- 6 Drücken Sie (ENTER).**  
„“ erscheint auf dem gewählten Kanalnamen.

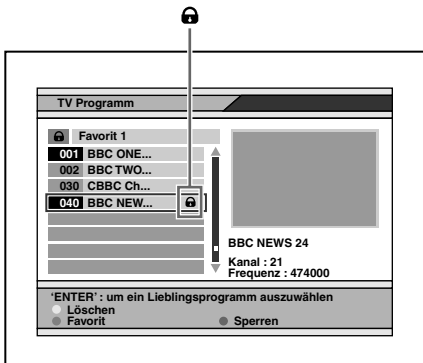

**7 Wiederholen Sie Schritt 3 bis 6 zum Sperren zusätzlicher Kanäle.**

**8 Drücken Sie (EXIT) wiederholt zum Schließen des „Programmverwaltung“-Fensters und der „Hauptmenü“.**  
Die Einstellung ist fertiggestellt. Wenn die Einstellung vorgenommen ist, müssen Sie das Passwort beim nächsten Wählen des gesperrten Kanals eingeben.

### Freigeben von Kanälen

In Schritt 6 drücken Sie (ENTER) wiederholt, so dass „“ verschwindet.

#### Hinweis

Nach dem Ändern der Einstellungen müssen Sie die „Hauptmenü“ durch wiederholtes Drücken von (EXIT) schließen, um die Einstellungen wirksam werden zu lassen.

## Löschen von Kanälen

Sie können die gespeicherten Kanäle mit dem Kanal-Löschen-Modus im „Programmverwaltung“ löschen.

- 1 Beim Betrachten von TV drücken Sie **(MENU)**.

Die „Hauptmenü“ erscheint.

- 2 Drücken Sie **↑** oder **↓** zum Wählen von „TV Programm“, und drücken Sie dann **(ENTER)**.

- 3 Drücken Sie **↑** oder **↓** zum Wählen von „TV Programm“ oder „Radio Programm“, und drücken Sie dann **(ENTER)**.

Das „Programmverwaltung“-Fenster erscheint.

- 4 Drücken Sie die rote Taste.

Das Kanal-Löschen-Modus-Fenster erscheint.

- 5 Drücken Sie die rote Taste wiederholt, um „Kanal löschen“, „Lösch Multiplex“ oder „Alle löschen“ zu wählen. **Kanal löschen:** Den gewählten Kanal löschen

**Lösche Multiplex:** Löschen Sie alle Kanäle in der gleichen Frequenz.

**Alle löschen:** Alle gespeicherten Kanäle im Gerät löschen

- 6 Drücken Sie **↑/↓** oder **(PAGE) +/-** zum Wählen des gewünschten Kanals.

- 7 Drücken Sie **(ENTER)**.

„X“ erscheint auf dem gewählten Kanalnamen.

X

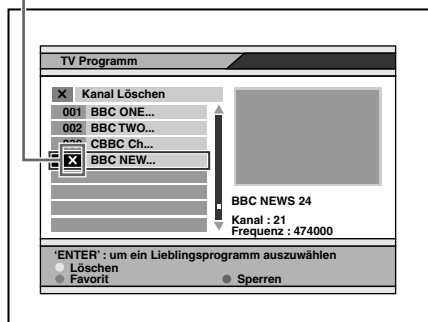

- 8 Drücken Sie **(EXIT)** einmal.

Das Bestätigungsfenster erscheint. Wenn Sie nicht den Kanal löschen wollen, wählen Sie „Abbruch“.

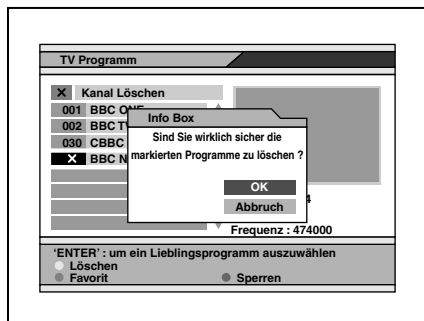

- 9 Drücken „OK“ und drücken Sie dann **(ENTER)**.

Die gewählten Kanäle werden gelöscht.

- 10 Wiederholen Sie Schritt 3 bis 9 zum Löschen zusätzlicher Kanäle.

- 11 Drücken Sie **(EXIT)** wiederholt zum Schließen des „Programmverwaltung“-Fensters und der „Hauptmenü“.

Die Einstellung ist fertiggestellt.

### Zum Löschen von Kanälen

In Schritt 7 drücken Sie **(ENTER)** wiederholt, so dass „X“ verschwindet.

#### Hinweise

- Nach dem Ändern der Einstellungen müssen Sie die „Hauptmenü“ durch wiederholtes Drücken von **(EXIT)** schließen, um die Einstellungen wirksam werden zu lassen.
- Die gelöschten Kanäle können nicht wiederhergestellt werden, wenn nicht die Suchfunktion erneut ausgeführt wird.

# Prüfen der Programmführung

Das Gerät bietet die EPG-Funktion zum Zugriff auf die TV-Führung (oder Radio-Führung, wenn Sie Radio-Kanäle verwenden) die Titel und andere Information über das aktuelle und folgende Programme auf den verschiedenen Kanälen zeigt. Die Information steht nur von dem Netzwerk des betrachteten Kanals zur Verfügung.

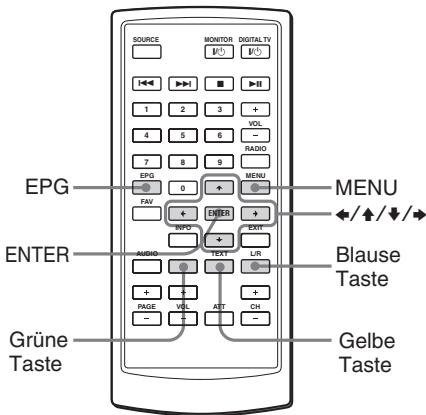

**Betrachten der Programmführung**  
 Beim Betrachten von TV drücken Sie (EPG).

## Wählen von der „Hauptmenü“

- 1 Beim Betrachten von TV drücken Sie (MENU).
- 2 Drücken Sie ↑ oder ↓ zum Wählen von „Programmführung“, und drücken Sie dann (ENTER).

Das Programmführung-Fenster erscheint.

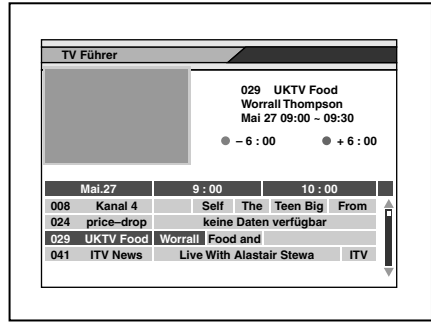

Wenn Sie die zurückliegende oder nächste Kanalinformation sehen wollen, halten Sie ← oder → gedrückt, so dass der Cursor (▼) zur gewünschten Zeit weitergeht. Oder drücken Sie die gelbe Taste (läuft jeweils 6 Stunden weiter) oder grüne Taste (läuft jeweils 6 Stunden zurück).

## Betrachten der Details des gewählten Programms

Bewegen Sie den Cursor (▼) durch Drücken von ↑/↓/←/→ zum Wählen des Programmnamens, und drücken Sie dann die blaue Taste. Das Detailinformation-Feld erscheint.

### Hinweis

Wenn der gewählte Kanal nicht EPG-Daten liefert, erscheint „Keine Daten vorhanden“.

## Umschalten des Audiokanals

Sie können den gewählten Audiokanal zwischen Stereo, linker Kanal und rechter Kanal wählen.

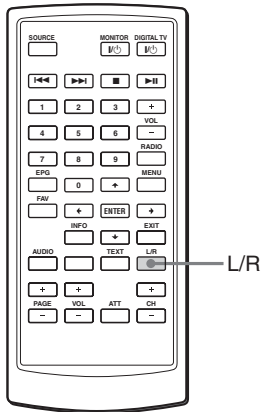

Beim Betrachten von TV drücken Sie **(L/R)** wiederholt zum Wählen der gewünschten Einstellung.

- (S)**: Stereo
- (L)**: Linker Kanal
- (R)**: Rechter Kanal

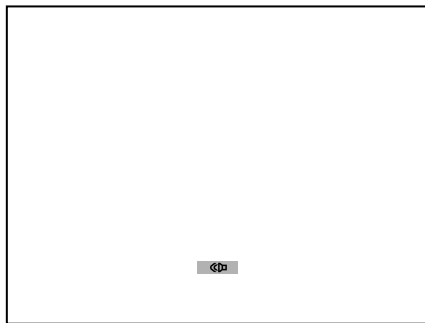

## Umschalten der Audiosprache

Wenn Sie ein Programm mit mehrsprachigem Dienst betrachten, können Sie die Sprache umschalten. Dies hängt von der Übertragung des Audiosignals ab.

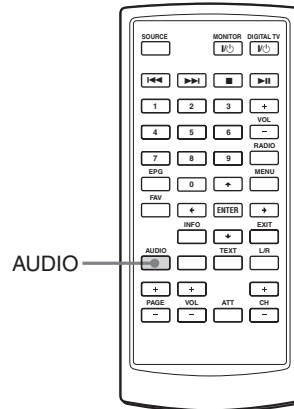

Beim Betrachten von TV drücken Sie **(AUDIO)** wiederholt zum Wählen der gewünschten Sprache.

### Hinweis

*Diese Einstellung ist nur wirksam, wenn die aktuelle Sendung die gewählte Sprache in der Systemeinstellung unterstützt (Seite 19).*

*Wenn die Sendung nicht die gewählte Sprache unterstützt, geschieht die Ausgabe in der Originalsprache.*



# Anzeige von Untertitel und Videotext

Sie können die Untertitel oder den Videotext ein- und ausschalten.

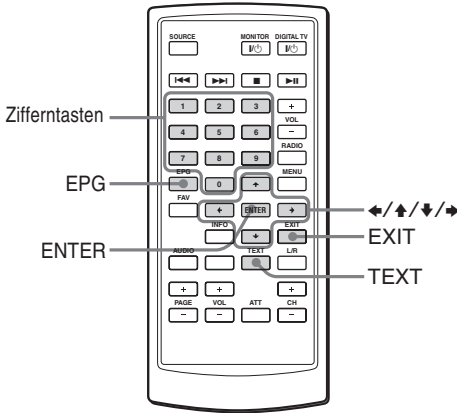

Beim Betrachten von TV drücken Sie **(TEXT)**.

Das Untertitel- und/oder Videotext Fenster erscheint, um die Wahl von Untertitelsprache oder Videotext zu erlauben, falls der Sender solche Information ausstrahlt.

Folgen Sie den angezeigten Inhalten zur Bedienung.

## Hinweis

Wenn Sie „TV-Garäte-Typ“ auf „NTSC“ stellen, können Untertitel und/oder Videotext nicht richtig angezeigt werden. In diesem Fall drücken Sie 9, 5, 1, 4, 7 und **(EPG)**, um den Modus auf „PAL“ umzustellen.

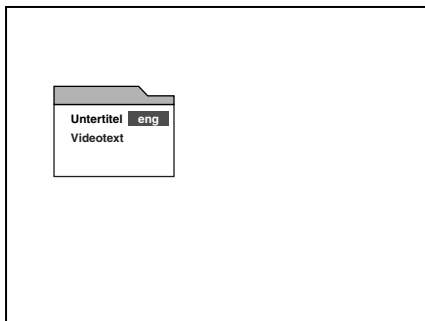

## Untertitel:

Drücken Sie **↑/↓/←/→** zum Wählen der Gegenstände und drücken Sie **(ENTER)**.

Zum Aufheben der Untertitel drücken Sie **(EXIT)**.

## Hinweis

Je nach dem Programm kann es einige Zeit dauern, bis ein Untertitel erscheint, oder der Untertitel kann überhaupt nicht erscheinen.

## Videotext:

Drücken Sie **↑/↓/←/→** zum Wählen der Gegenstände und drücken Sie **(ENTER)**.

Sie können die Wahl direkt mit den Zifferntasten vornehmen.

Zum Aufheben des Videotext drücken Sie **(EXIT)**.

## Hinweis

Die Farbtasten (rot/blau/gelb/grün) können nicht zur Wahl von Videotext verwendet werden.

# Einrichtung wechseln

## Ändern der Menüeinstellungen

Sie können dieses Gerät mit den Menüs zur On-Screen-Systemeinstellung einrichten. Die meisten Einstellungen müssen eingestellt werden, wenn Sie dieses Gerät zuerst einrichten.

Die Systemeinstellmenüs sind:

- Sprache
- Audio Sprache
- Zeit einstellen
- Sommerzeit
- Antennen Einspeisung 5 V
- Bildschirmformat
- TV-Geräte-Typ
- Startkanal

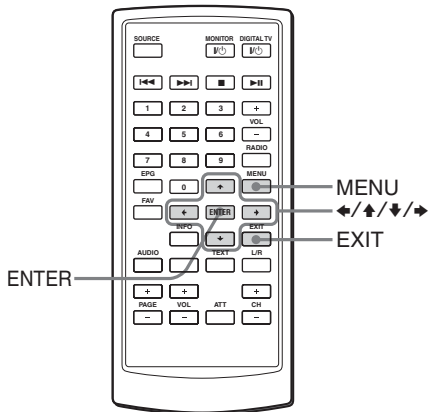

- 1 Drücken Sie **(MENU)**.  
Die „Hauptmenü“ erscheint.
- 2 Drücken Sie **↑** oder **↓** wiederholt zum Wählen der „Installaion“, und drücken Sie dann **(ENTER)**.

- 3 Drücken Sie **↑** oder **↓** wiederholt zum Wählen der „Systemeinstellung“, und drücken Sie dann **(ENTER)**.

Das Systemeinstellmenü erscheint.

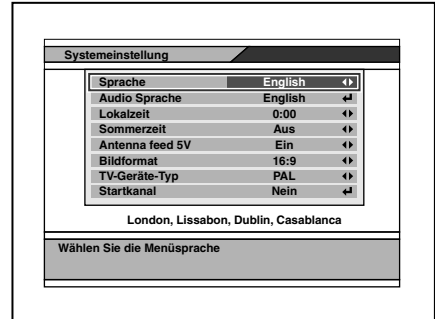

- 4 Drücken Sie **↑** oder **↓** zum Wählen des gewünschten Gegenstands.

- 5 Drücken Sie **←** oder **→** wiederholt, um die Wahl zu ändern, oder drücken Sie **(ENTER)** zur Anzeige des Dropdown-Listenfelds, das die Wahlliste zeigt.

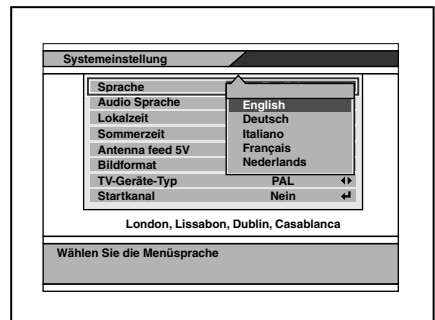

- 6 Drücken Sie **(ENTER)** auf der gewünschten Wahl.
- 7 Drücken Sie **(EXIT)** wiederholt zum Schließen der „Hauptmenü“.

„Systemeinstellung“ siehe nächste Seite.

Die Vorgabeeinstellungen sind unterstrichen.

<b>Einstellungen</b>	<b>Einstellungsoptionen</b>
<b>Sprache</b>	<b>Vorgabe: English</b> Ändern der OSD-Sprache.
<b>Audio Sprache</b>	<b>Vorgabe: English</b> Ändern der Audio-Sprache. 1 Drücken Sie <b>(ENTER)</b> bei „Audio Sprache“. Ein Popup-Fenster, das die 4 Sprachprioritäten zeigt, erscheint. 2 Drücken Sie <b>←</b> oder <b>→</b> wiederholt zum Wählen der Audio-Sprache für jede Priorität. 3 Drücken Sie <b>↑</b> oder <b>↓</b> wiederholt zum Wählen von „OK“ zum Ändern der Einstellung oder „Abbruch“ zum Abbrechen der Einstellung.  <b>Hinweis</b> <i>Sie können die gewünschte Audio-Sprachpriorität unter der Bedingung wählen, dass die gewählte Sprache von dem Kanal unterstützt wird.</i>
<b>Zeit einstellen</b>	<b>Einstellbare Zeit: -12:00 bis +12:00 (Vorgabeeinstellung ist „0:00“)</b> Einstellung der Zeitzone. Dies beeinträchtigt die Zeit des Geräts und die EPR-Zeit.
<b>Sommerzeit</b>	<b>Ein, Aus</b> Einstellung der Sommerzeit. Durch Aktivieren dieser Wahl wird die Zeit um eine Stunde vorgestellt.
<b>Antennen Einspeisung 5 V</b>	<b>Ein, Aus</b> Wählen, ob 5 Volt vom Gerät zur Antenne gespeist werden oder nicht. Wenn Sie den TV-Antennenverstärker verwenden, schalten Sie ihn „Ein“ (5 V, 20 mA ANT 1 / ANT 2). Wenn Sie eine TV-Antenne ohne Verstärker verwenden, schalten Sie ihn „Aus“.
<b>Bildschirmformat</b>	<b>4:3, 16:9, 4:3 letter box</b> Einstellung des Bildschirmmodus. <b>4:3:</b> Ein Bild mit einem Seitenverhältnis von 4 zu 3. <b>16:9:</b> Ein Bild mit einem Seitenverhältnis von 16 zu 9. <b>4:3 letter box:</b> Ein Bild mit einem Seitenverhältnis von 4:3, vergrößert bis zu den Bildschirmrändern.
<b>TV-Geräte-Typ</b>	<b>NTSC, PAL, PAL&amp;NTSC</b> Einstellung des Farbsystems auf NTSC oder PAL.
<b>Startkanal</b>	Einstellung des Kanals zum Start beim Einschalten des Geräts. 1 Drücken Sie <b>(ENTER)</b> bei „Startkanal“. Ein Popup-Fenster mit einer Kanalliste erscheint. 2 Drücken Sie <b>↑</b> oder <b>↓</b> wiederholt zum Wählen des Kanals. 3 Drücken Sie <b>(ENTER)</b> .  <b>Hinweis</b> <i>Wenn Sie „Startkanal“ eingestellt haben, erscheint ein Meldungsfeld zur Bestätigung, ob sie „Startkanal“ aktivieren wollen. Wählen Sie in diesem Fall „OK“ zum Ändern der Einstellung oder „Abbruch“ zum Abbrechen der Einstellung.</i>

### **Hinweis**

Nach dem Ändern der obigen Einstellungen müssen Sie die „Hauptmenü“ durch wiederholtes Drücken von **(EXIT)** schließen, um die Einstellungen wirksam werden zu lassen.

# Sperren des Geräts

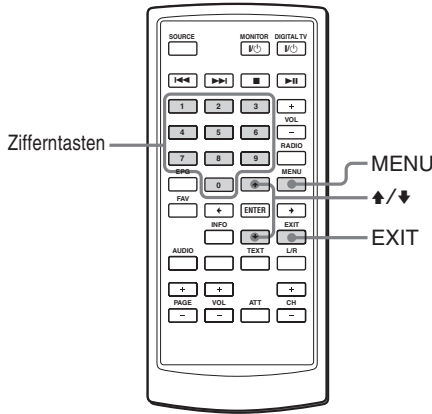

## Einstellung des Passworts

- 1 Drücken Sie **(MENU)**.  
Die „Hauptmenü“ erscheint.
- 2 Drücken Sie **↑** oder **↓** wiederholt zum Wählen der „Installation“, und drücken Sie dann **(ENTER)**.
- 3 Drücken Sie **↑** oder **↓** zum Wählen von „Kindersicherung“, und drücken Sie dann **(ENTER)**.

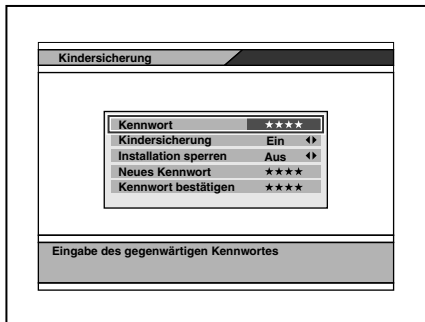

- 4 Geben Sie das aktuelle Passwort ein.  
Das Vorgabe-Passwort ist 0000.
- 5 Drücken Sie **(EXIT)** wiederholt zum Schließen der „Hauptmenü“.

## Ändern des Passworts

- 1 Drücken Sie **(MENU)**.  
Die „Hauptmenü“ erscheint.
- 2 Drücken Sie **↑** oder **↓** wiederholt zum Wählen der „Installation“, und drücken Sie dann **(ENTER)**.
- 3 Drücken Sie **↑** oder **↓** zum Wählen von „Kindersicherung“, und drücken Sie dann **(ENTER)**.
- 4 Geben Sie das aktuelle Passwort ein.
- 5 Drücken Sie **↑** oder **↓** wiederholt, um „Neues Kennwort“ zu wählen.
- 6 Geben Sie das neue Passwort ein, und drücken Sie dann **↓**, um den Cursor zu „Kennwort bestätigen“ zu bewegen.
- 7 Geben Sie das neue Passwort erneut zur Bestätigung ein.
- 8 Drücken Sie **(EXIT)** wiederholt zum Schließen der „Hauptmenü“.

## Einstellungen für die Kindersicherung

Sie können die Kindersicherung mit der Kindersicherung-Funktion einstellen.

- 1 Drücken Sie **(MENU)**.  
Die „Hauptmenü“ erscheint.
- 2 Drücken Sie **↑** oder **↓** wiederholt zum Wählen der „Installation“, und drücken Sie dann **(ENTER)**.
- 3 Drücken Sie **↑** oder **↓** zum Wählen von „Kindersicherung“, und drücken Sie dann **(ENTER)**.
- 4 Geben Sie das aktuelle Passwort ein.
- 5 Drücken Sie **↑** oder **↓** zum Wählen von „Kindersicherung“, und drücken Sie dann **(ENTER)**.
- 6 Drücken Sie **←** oder **→** wiederholt zur Wahl von „Ein“.  
Zum Annullieren der Kindersicherung wählen Sie „Aus“.
- 7 Drücken Sie **(EXIT)** wiederholt zum Schließen der „Hauptmenü“.

### **Hinweis**

Nach dem Ändern der Einstellungen müssen Sie die „Hauptmenü“ durch wiederholtes Drücken von (EXIT) schließen, um die Einstellungen wirksam werden zu lassen.

## **Einstellung der Installationssperre**

Sie können Ihre installierten Daten und Information mit der Installationssperre schützen.

- 1 Drücken Sie (MENU).**  
Die „Hauptmenü“ erscheint.
- 2 Drücken Sie ↑ oder ↓ wiederholt zum Wählen der „Installation“, und drücken Sie dann (ENTER).**
- 3 Drücken Sie ↑ oder ↓ zum Wählen von „Kindersicherung“, und drücken Sie dann (ENTER).**
- 4 Geben Sie das aktuelle Passwort ein.**
- 5 Drücken Sie ↑ oder ↓ wiederholt zum Wählen von „Installation sperren“.**
- 6 Drücken Sie ← oder → wiederholt zur Wahl von „Ein“.**  
Zum Annullieren der Installationssperre wählen Sie „Aus“.
- 7 Drücken Sie (EXIT) wiederholt zum Schließen der „Hauptmenü“.**

### **Hinweis**

Nach dem Ändern der Einstellungen müssen Sie die „Hauptmenü“ durch wiederholtes Drücken von (EXIT) schließen, um die Einstellungen wirksam werden zu lassen.

## **Wenn Sie das Passwort vergessen**

Während die „Hauptmenü“ angezeigt wird, drücken Sie 4, 7, 8, 9 und 3. Das Fenster für werkseitige Vorgabe erscheint. Dann wählen Sie „OK“ und drücken (ENTER). Die Einstellung des Geräts wird auf werkseitige Vorgabe zurückgesetzt. Zum Annullieren wählen Sie „Abbruch“.

### **Hinweis**

Wenn das Gerät auf die werkseitige Vorgabe zurückgesetzt wird, gehen alle Einstellungen verloren. Nehmen Sie die Einstellungen erneut vor.

### Wartung

#### Austauschen der Sicherung

Beim Ersetzen der Sicherung des Stromkabels oder der Zigarettenanzünderbuchse vergewissern Sie sich, dass eine Sicherung der gleichen Stärke wie auf der Originalsicherung angegeben verwendet wird. Dieser ist auf der Originalsicherung angegeben. Wenn die Sicherung durchbrennt, überprüfen Sie den Stromanschluss und tauschen die Sicherung aus. Brennt die neue Sicherung ebenfalls durch, kann eine interne Fehlfunktion vorliegen. Wenden Sie sich in einem solchen Fall an Ihren Sony-Händler.

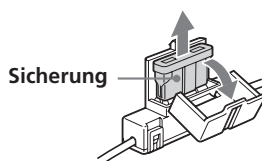

#### Achtung

Verwenden Sie unter keinen Umständen eine Sicherung mit einem höheren Ampere-Wert als dem der Sicherung, die ursprünglich mit dem Gerät geliefert wurde. Andernfalls kann es zu Schäden am Gerät kommen.

## Austauschen der Lithiumbatterie

Unter normalen Bedingungen halten die Batterien etwa ein Jahr. (Die Lebensdauer der Batterien kann je nach Gebrauch des Geräts jedoch auch kürzer sein.)

Wenn die Batterie schwächer wird, verkürzt sich die Reichweite der Kartenfernbedienung. Tauschen Sie die Batterie gegen eine neue CR2025-Lithiumbatterie aus. Bei Verwendung einer anderen Batterie besteht Feuer- oder Explosionsgefahr.

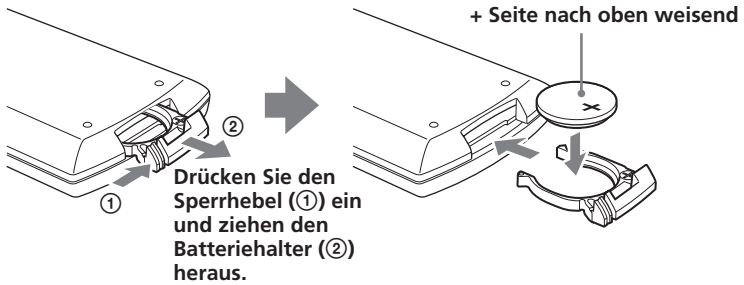

### Hinweise zur Lithiumbatterie

- Bewahren Sie die Lithiumbatterie außerhalb der Reichweite von Kindern auf. Sollte eine Lithiumbatterie verschluckt werden, ist umgehend ein Arzt aufzusuchen.
- Wischen Sie die Batterie mit einem trockenen Tuch ab, um einen guten Kontakt zwischen den Batteriepolen und anschlüssen sicherzustellen.
- Achten Sie beim Einlegen der Batterie auf die richtige Polarität.
- Halten Sie die Batterie nicht mit einer Metallpinzette. Dies könnte zu einem Kurzschluss führen.

### ACHTUNG

Die Batterie kann bei unsachgemäßem Umgang explodieren.

Laden Sie sie nicht auf, zerlegen Sie sie nicht und werfen Sie sie nicht ins Feuer.

Entsorgungshinweis: Bitte werfen Sie nur entladene Batterien in die Sammelboxen beim Handel oder den Kommunen. Entladen sind Batterien in der Regel dann, wenn das Gerät abschaltet und „Batterie leer“ signalisiert oder nach längerer Gebrauchsdauer der Batterien nicht mehr einwandfrei funktioniert.

Um sicherzugehen, kleben Sie die Batteriepole z. B. mit einem Klebestreifen ab oder geben Sie die Batterien einzeln in einen Plastikbeutel.

# Technische Daten

## Digitaler TV-Tuner

Video-Decodierung	MPEG-2 DVB konform bis zu MP@ML
Video-Bitrate	bis zu 15 Mbit/s
Videoformat	4:3 (Letterbox wenn Quelle in 16:9 ist) und 16:9
Auflösung	bis zu 720 × 576 Pixel
Audio-Codierung	MPEG-Ebene 1/2
Empfangsformat	NTSC/PAL
Eingangsfrequenzbereich	VHF: 174 – 230 MHz UHF: 470 – 862 MHz
IF	36,125 MHz
Stromanforderungen	12 V Gleichstrom (negative Masse)
Leistungsaufnahme	1,2 A
Eingänge	TV-Antenne (2) Fernbedienung (1) Service (RS232) (1)
Ausgänge	Video (1) Audio L/R (1)
Abmessungen	Ca. 182 × 43 × 174 mm (einschließlich hervorstehende Teile und Regler) (B × H × T)
Gewicht	Ca. 920 g
Temperaturbereich	0 – 45 °C

## Kartenfernbedienung RM-X711

Stromversorgung	CR2025-Lithiumbatterie
Reichweite	ca. 2,5 m
Abmessungen	55 × 125 × 15 mm (B × H × T)
Gewicht	ca. 50 g (einschl. Batterien)

## Mitgeliefertes Zubehör

Teile für Einbau (1 Satz)
Kartenfernbedienung RM-X711 (mit mitgelieferter Batterie) (1)
Betriebsstromkabel (1)
Fernbedienungssensor (1)
Einbau-/Anschlussanleitung (1)
Bedienungsanleitung (1 Satz)

## Sonderzubehör

TV-Antenne VCA-130 (links/rechts) (1 Satz)
Mobiler Monitor XVM-F65/F65WL
Tragbarer DVD-Player MV-700HR

Änderungen, die dem technischen Fortschritt dienen, bleiben vorbehalten.



---

## Störungssuche

Anhand der folgenden Checkliste können Sie die meisten Probleme, die möglicherweise an Ihrem Gerät auftauchen, selbst beheben.

Bevor Sie die folgende Checkliste durchgehen, überprüfen Sie bitte zunächst, ob Sie das Gerät richtig angeschlossen und bedient haben.

---

### Allgemeines

#### Kein Bild

- Das Netzkabel wurde gelöst.
- Das Signal ist schwach.
  - Prüfen Sie alle Antennenverbindungen und stellen Sie sicher, dass alle fest in die Fassungen gedrückt sind.
  - Fahren Sie das Fahrzeug zu einer Stelle mit gutem Empfang.
- Die Sicherung ist durchgebrannt.
- Datensendung wird empfangen. Dieses Gerät unterstützt nicht Daten-Ausstrahlung. (Zeigt „No Video!“ an.)
- Falscher „TV-Garäte-Typ“ ist gewählt.
  - Drücken Sie 9, 5, 1, 4, 7 und **(EPG)**, um den Modus auf „NTSC“ oder „PAL“ umzustellen.

---

#### Gutes Bild, kein Ton

- Drücken Sie **(VOL)**(+) oder **(ATT)** an der Karten-Fernbedienung.
- Ein Dolby AC3-Signal wird empfangen. Dieses Gerät unterstützt nicht das Dolby AC3-Signal. (Zeigt „AC3“ an.)

---

#### Manchmal kann ein Rechteckmuster auf dem Bildschirm erscheinen, Ihr Bild kann „einfrieren“ oder ein gestörtes Bild kann erscheinen.

- Die Antennenverbindung hat sich gelockert oder gelöst.
  - Prüfen Sie alle Antennenverbindungen und stellen Sie sicher, dass alle fest in die Fassungen gedrückt sind.
- Es kann ein Übertragungsproblem vorliegen.
  - Dies ist normalerweise nur eine kurzzeitige Situation und sollte sich selber korrigieren.

---

#### Zugriff zu einem bestimmten Kanal ist unmöglich, auch bei Verwendung der Zifferntasten.

- Die Kindersicherung wurde aktiviert.
  - Geben Sie das Passwort zum Zugriff auf den Kanal ein (Seite 13) oder geben Sie den Kanal frei (Seite 20).

---

#### Keine Reaktion beim Drücken der Tasten an der Karten-Fernbedienung.

- Die Batterie kann verbraucht sein.

---

#### Zeit oder EPG wird nicht richtig angezeigt.

- Ein Programm, dessen Zeit nicht berichtigt ist, wie ein Wiederholprogramm, wird empfangen.
  - Nach dem Empfang eines anderen Programms schalten Sie das Gerät einmal aus und dann wieder ein.

---

## Meldungen

Die folgenden Anzeigen erscheinen, wenn ein Problem am Gerät auftritt.

---

#### ANT-1 Antenna feed overloaded Automatically switched off

#### ANT-2 Antenna feed overloaded Automatically switched off

Das Gerät schaltet automatisch den 5-V-Ausgang aus.

---

#### Antenna feed overloaded Automatically switched off

Die ANT-1 und ANT-2 sind überlastet.

---

#### Program overflow

Mehr als 2.000 wurden zu speichern versucht. Sie können nicht weitere Kanäle speichern.

---

#### HDTV Signal is not Supported

Das Gerät empfängt ein HDTV-Signal. Dieses Gerät unterstützt nicht das HDTV-Signal.

---

#### No Video Signal !

#### No Signal !

Keine mpeg-Videodaten liegen am Gerät an.

---

#### Bad Signal !

Mpeg-Datenfehler im Gerät aufgetreten.

---

#### No Video !

Kein Video-PID liegt am Gerät an.

---

#### Scrambled !

Das Gerät empfängt ein verschlüsseltes Programm.

---

#### Please wait for saving data.

Das Gerät speichert die Daten.

---



**Traitement des appareils électriques et électroniques en fin de vie (Applicable dans les pays de l'Union Européenne et aux autres pays européens disposant de systèmes de collecte sélective)**

Ce symbole, apposé sur le produit ou sur son emballage, indique que ce produit ne doit pas être traité avec les déchets ménagers. Il doit être remis à un point de collecte approprié pour le recyclage des équipements électriques et électroniques. En s'assurant que ce produit est bien mis au rebut de manière appropriée, vous aiderez à prévenir les conséquences négatives potentielles pour l'environnement et la santé humaine. Le recyclage des matériaux aidera à préserver les ressources naturelles. Pour toute information supplémentaire au sujet du recyclage de ce produit, vous pouvez contacter votre municipalité, votre déchetterie ou le magasin où vous avez acheté le produit.

Accessoire compatible: Télécommande

## Bienvenue!

Merci d'avoir porté votre choix sur le syntoniseur TV numérique Sony.

- Présentation vidéo de qualité DVD haute fidélité.
- 2.000 chaînes préférées programmables.
- Fonction EPG, supporte l'affichage PIG (Picture in Graphics).
- Option de verrouillage parental disponible.
- Fonction de mémoire de la dernière chaîne.
- Options double syntoniseur disponibles pour la fonction de diversité.
- Mode de réception mobile, peut recevoir plusieurs douzaines de programmes de télévision numériques terrestres pendant le déplacement à grande vitesse.

---

## Table des matières

Bienvenue! .....	2
Précautions .....	4
Emplacements des commandes .....	6
<b>Fonctionnement</b>	
Recherche de chaînes .....	8
Réception de chaînes .....	10
Emploi de «Gestion canal» .....	11
Contrôle du Guide des programmes .....	15
Commutation de canal audio .....	16
Commutation de la langue parlée .....	16
Affichage de sous-titres et de télétexte .....	17
<b>Changement de configuration</b>	
Changement des réglages des menus .....	18
Verrouillage de l'appareil .....	20
<b>Informations complémentaires</b>	
Entretien .....	22
Spécifications .....	24
Dépannage .....	25
Messages .....	25

# Précautions

Pour éviter tout risque de blessure grave ou d'accident, lisez les précautions suivantes avant d'installer ou d'utiliser l'appareil.

## A propos de la sécurité

Conformez-vous au code de la route de votre pays.

## A propos de l'installation

- L'installation de l'appareil nécessite des connaissances techniques approfondies. Cet appareil doit être installé par un technicien ou un agent de service qualifié.
- Si vous essayez d'installer l'appareil vous-même, faites-le correctement en suivant les schémas d'installation et de câblage dans le manuel d'installation/connexion. Une installation incorrecte risque de provoquer un incendie ou une électrocution.
- Avant de procéder à l'installation, assurez-vous de régler la clé de contact de la voiture sur OFF ou d'ôter la clé. L'installation de l'appareil avec le moteur en marche risque de décharger la batterie ou de provoquer un court-circuit.
- Prenez garde à ne pas endommager les conduits, les tubes, le réservoir ou les fils électriques lors de l'installation de l'appareil. Cela pourrait provoquer un incendie. Si vous percez un trou dans les panneaux intérieurs de la voiture, assurez-vous de n'endommager aucune pièce cachée.
- N'utilisez aucune vis ni aucun écrou réservés aux dispositifs de sécurité, tels que la tringlerie de direction, le circuit d'alimentation en carburant ou les systèmes de freinage. Ceci pourrait provoquer un incendie ou un accident.
- Prenez garde à ne pas emmêler ou coincer les cordons et les fils dans une partie mobile des rails de siège.

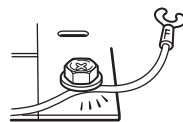
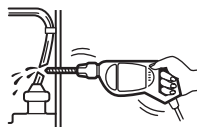

## Lieu d'installation

Avant d'installer l'appareil, consultez la réglementation routière en vigueur dans votre région.

N'installez pas l'appareil à un endroit où :

- Il risque de gêner la visibilité du conducteur ;
- Il risque d'entraver l'utilisation du coussin de sécurité gonflable (airbag) ;
- Il risque d'entraver l'utilisation du véhicule, notamment le volant, le levier de vitesses ou la pédale de frein ;
- Le conducteur et les passagers risquent de se blesser en montant ou sortant de la voiture.



Pour toute question ou problème relatif à votre appareil et dont vous n'avez pas la solution dans ce manuel, veuillez consulter le revendeur Sony le plus proche.

# Emplacements des commandes

## Syntoniseur TV numérique

Arrière

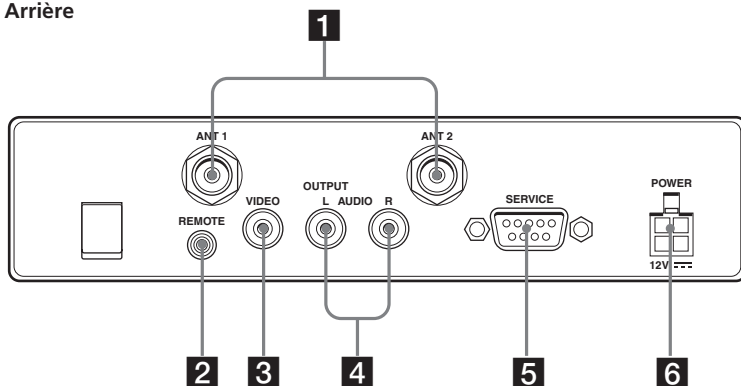

Avant

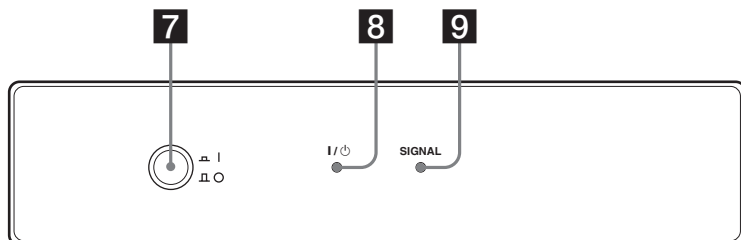

### 1 Bornes ANT 1/ANT 2

Entrée pour la connexion des antennes.

### 2 Prise REMOTE

Entrée pour la connexion du capteur de télécommande.

### 3 Prise VIDEO

Connectez-la à la prise d'entrée vidéo de votre moniteur etc.

### 4 Prises AUDIO

Connectez-les aux prises d'entrée audio de votre moniteur etc.

### 5 Borne SERVICE (RS232)

Cette borne est réservée à l'entretien.

### 6 Prise POWER 12V

Raccordez-y le cordon d'alimentation.

### 7 Touche I/O (alimentation)\*

Met l'appareil sous et hors tension.

### 8 Témoin I/⏻ (alimentation)

### 9 Témoin SIGNAL

*\* Lors de l'installation dans une voiture sans position ACC (auxiliaire) sur le commutateur d'allumage, veillez à appuyer sur cette touche pour éteindre l'unité lorsque vous ne l'utilisez pas. Sinon, la batterie risque de se décharger.*

## Mini-télécommande RM-X711

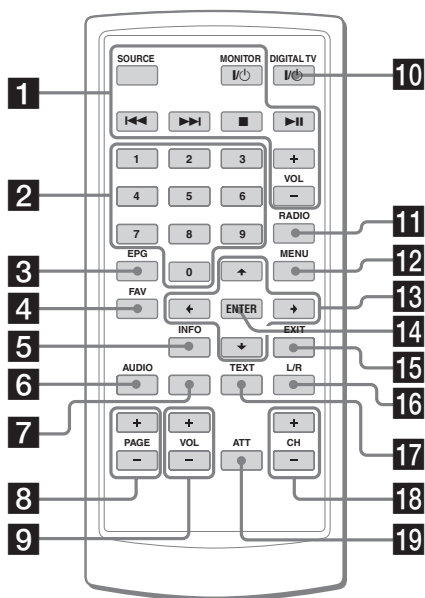

Consultez les pages indiquées pour les détails.

- 1** Ces touches servent à opérer les équipements Sony raccordés (MV-700HR, XVM-F65/F65WL).

### Touche SOURCE

Pour sélectionner la source d'entrée.

### Touches I◀◀/▶▶I (précédent/suivant)

### Touche ■ (arrêt)

### Touche MONITOR I/⏻ (alimentation)

### Touche ▶II (lecture/pause)

### Touches VOL +/-

- 2** Touches numériques 10, 17, 21

- 3** Touche EPG 15, 17

Pour afficher le guide des programmes.

- 4** Touche FAV 12

Pour afficher la liste des préférés ou changer le mode Préféré.

- 5** Touche INFO 10

Pour afficher les informations concernant les chaînes.

- 6** Touche (rouge) AUDIO 14, 16

Pour changer de langue parlée.

Pour passer au mode Effacer CH quand la touche est rouge.

- 7** Touche verte 12, 15

Pour passer en mode Préféré.

- 8** Touches PAGE +/- 10, 12, 13, 14

Pour changer la liste de pages quand la sélection a beaucoup de pages.

- 9** Touches VOL +/- 11

- 10** Touche DIGITAL TV I/⏻ (alimentation) 8

- 11** Touche RADIO 10

Pour commuter entre les modes télévision et radio.

- 12** Touche MENU 8, 11, 13, 14, 15, 18, 20, 21

Pour afficher la «Menu principal».

- 13** Touches ↑/↓/←/→ 8, 9, 10, 11, 12, 13, 14, 15, 17, 18, 19, 20, 21

- 14** Touche ENTER 8, 9, 10, 11, 12, 13, 14, 15, 17, 18, 19, 20, 21

- 15** Touche EXIT 9, 10, 12, 13, 14, 17, 18, 19, 20, 21

- 16** Touche L/R (bleue) 13, 15, 16

Pour changer de canal audio.

Pour passer en mode Verrouillage quand la touche est bleue.

- 17** Touche TEXT (jaune) 15, 17

Pour afficher les sous-titres ou le télétexte.

- 18** Touches CH +/- 10

- 19** Touche ATT

Coupeure temporaire du son.

A la pression de la touche, le son est coupé et «**QX**» s'affiche.

Pour rétablir le son, appuyez à nouveau sur la touche (ou sur (VOL)+).

### Conseil

Consultez «Remplacement de la pile au lithium» pour les détails sur le remplacement des piles (page 23).

# Fonctionnement

## Recherche de chaînes

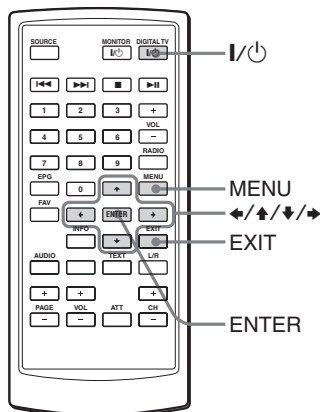

## Recherche automatique de chaînes

Si le signal radio est inclus dans le programme diffusé, vous pouvez aussi mémoriser des chaînes de radio.

### Remarques

- Connectez correctement les antennes.
- Effectuez bien la recherche de chaînes quand la voiture est à l'arrêt.



### 1 Appuyez sur la touche d'alimentation de l'appareil pour le mettre sous tension.

Sur la télécommande, appuyez sur .

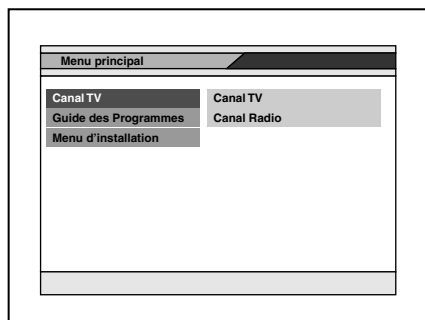
A la première mise sous tension de l'appareil, la «Menu principal» apparaît. Si elle n'apparaît pas, appuyez sur  sur la télécommande.







2 Appuyez sur  ou  pour sélectionner «Menu d'installation», puis sur .



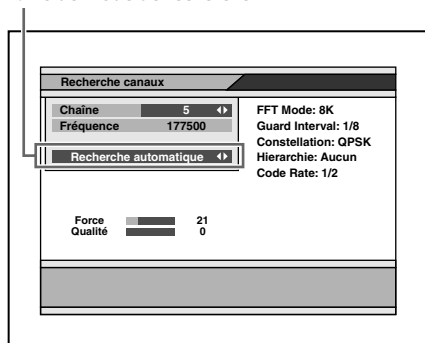

3 Appuyez sur  ou  pour sélectionner «Recherche canaux», puis sur . La fenêtre «Recherche de chaîne» apparaît.

4 Appuyez sur  ou  pour déplacer le curseur sur la barre de mode de recherche.

Barre de mode de recherche



5 Appuyez sur  ou , pour sélectionner «Recherche automatique», puis sur .

6 Appuyez sur ///, pour sélectionner «Démarrer chaînes» et «Eteindre chaînes».

Sélectionnez la plage de balayage des chaînes (5 à 69).



## 7 Appuyez sur ↑ ou ↓ sélectionner «Rechercher», puis sur (ENTER).

La recherche démarre. Les chaînes balayées sont automatiquement mémorisées dans l'ordre. Si une station d'émission est balayée, la valeur numérique de «Force» et «Qualité» augmente.

Pour arrêter la recherche, appuyez sur (EXIT).

## 8 A la fin de la recherche, appuyez sur ↑ ou ↓ pour sélectionner «Visualiser» ou «Quitter», puis sur (ENTER).

- Si vous sélectionnez «Visualiser», la chaîne sélectionnée sera immédiatement reçue.
- Si vous sélectionnez «Quitter», la fenêtre «Recherche canaux» se ferme. Vous pouvez fermer la plage d'accueil en appuyant plusieurs fois sur (EXIT) pour rendre les réglages efficaces.

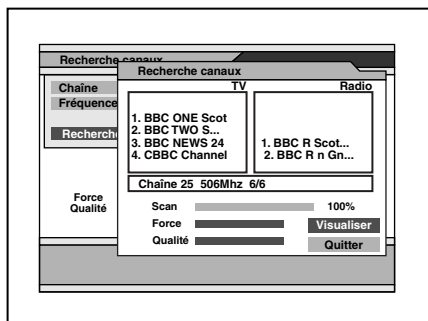

### Remarques

- Quand l'appareil trouve la même émission sur la même chaîne, l'émission sera écrasée. Quand l'appareil trouve la même émission sur une chaîne différente, l'émission sera additionnellement mémorisée.
- Si vous cherchez à nouveau des chaînes dans une région (pays) différente, deux stations de diffusion identiques ou plus peuvent être sauvegardées sous le même nom. Dans ce cas, si vous sélectionnez directement une chaîne en appuyant sur les touches numériques (page 10), l'apparition de l'écran peut exiger un certain temps.

## Recherche automatique de chaînes dans votre région

### 1 Effectuez les étapes 1 à 3 de «Recherche automatique de chaînes».

### 2 Appuyez sur ← ou →, pour sélectionner la chaîne souhaitée. Sélectionnez la plage de balayage des chaînes.

### 3 Appuyez sur ↑ ou ↓ pour déplacer le curseur sur la barre de mode de recherche.

### 4 Appuyez sur ← ou →, pour sélectionner «Recherche chaînes locales», puis sur (ENTER).

La recherche démarre. Les chaînes balayées sont automatiquement mémorisées dans l'ordre. Si une station d'émission est balayée, la valeur numérique de «Force» et «Qualité» augmente.

Pour arrêter la recherche, appuyez sur (EXIT).

### 5 A la fin de la recherche, appuyez sur ↑ ou ↓ pour sélectionner «Visualiser» ou «Quitter», puis sur (ENTER).

- Si vous sélectionnez «Visualiser», la chaîne sélectionnée sera immédiatement reçue.
- Si vous sélectionnez «Quitter», la fenêtre «Recherche canaux» se ferme. Vous pouvez fermer la plage d'accueil en appuyant plusieurs fois sur (EXIT) pour rendre les réglages efficaces.
- Si la réception est mauvaise, les informations de chaîne sont affichées sous la forme TVch 1, 2 ... et ne seront pas affichées correctement. Dans ce cas, essayez à nouveau dans une zone différente.

## Recherche manuelle de chaînes

### 1 Effectuez les étapes 1 à 3 de «Recherche automatique de chaînes».

### 2 Appuyez sur ← ou →, pour sélectionner la chaîne souhaitée.

### 3 Appuyez sur ↑ ou ↓ pour déplacer le curseur sur la barre de mode de recherche.

### 4 Appuyez sur ← ou →, pour sélectionner «Recherche canal unique», puis sur (ENTER).

La recherche démarre.

Pour arrêter la recherche, appuyez sur (EXIT).

## Réception de chaînes

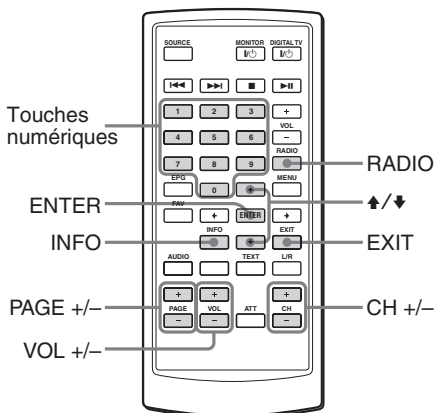

### Sélection du mode télévision ou radio

En regardant la télévision, appuyez sur **(RADIO)**.

À chaque pression de la touche, l'appareil commute entre les modes télévision et radio.

### Changement de chaîne

Appuyez sur **(CH)** + ou -.

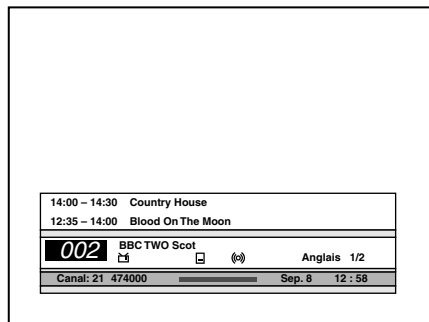

### Emploi des touches numériques

Sélectionnez directement les chaînes en appuyant sur les touches 0 à 9.

#### Exemple:

Pour sélectionner la chaîne 5, appuyez sur 5.

Pour sélectionner la chaîne 25, appuyez sur 2 et 5.

Pour sélectionner la chaîne 125, appuyez sur 1, 2 et 5.

## Sélection de chaînes sur la liste des chaînes

Vous pouvez sélectionner des chaînes sur la liste des chaînes.

### 1 En regardant la télévision, appuyez sur **(ENTER)**.

La liste des chaînes apparaît.

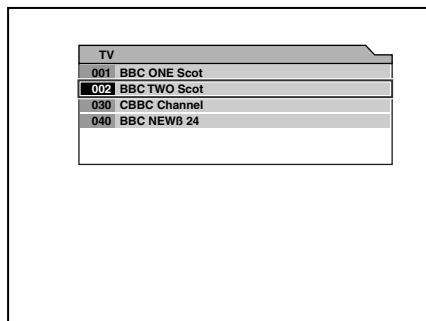

### 2 Appuyez sur **↑/↓** ou **(PAGE)** +/- pour sélectionner la chaîne que vous souhaitez, puis sur **(ENTER)**.

### Pour refermer la liste des chaînes

Appuyez sur **(EXIT)**.

## Visualisation des informations sur les chaînes

Vous pouvez afficher les informations sur les chaînes et la description des programmes que vous avez sélectionnés.

En regardant la télévision, appuyez sur **(INFO)**.

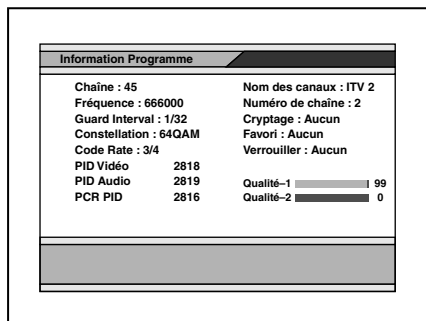

Pour refermer les informations sur les chaînes, appuyez sur **(EXIT)**.

### Remarque

La description des programmes peut ne pas être disponible pour certains programmes.

## Réglage du volume

Appuyez sur (VOL) + ou -.

### Remarques

- Cet appareil n'assiste pas les chaînes brouillées.
- Cet appareil n'assiste pas les émissions de données. A la réception d'émissions de données, la langue parlée est audible, mais les images ne sont pas affichées.

## Quand vous sélectionnez la chaîne

Quand vous sélectionnez la chaîne, l'affichage d'informations apparaît. La signification des icônes indiquées dans l'affichage d'informations est comme suit:

- : Programme de télévision
- : Programme de radio
- : Programme préféré
- : Programme brouillé
- : Programme verrouillage parental
- : Service de télétexte
- : Service de sous-titres
- : Etat assourdi
- : Etat stéréo
- : Sortie son droite
- : Sortie son gauche

## Emploi de «Gestion canal»

«Gestion canal» vous aide à organiser les chaînes mémorisées.

«Gestion canal» comprend les trois modes suivants:

- Mode Préféré
- Mode Verrouillage
- Mode Suppression

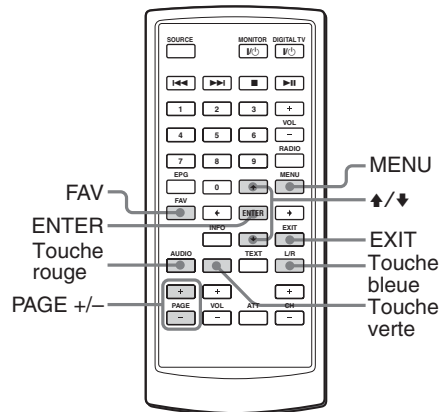

## Emploi de la Liste des préférés

Vous pouvez trouver rapidement et facilement les chaînes souhaitées à l'aide de la Liste des préférés.

Vous pouvez mémoriser un maximum de 2.000 émissions sur la Liste des préférés. Utilisez cette fonction quand deux stations émettrices identiques ou plus sont sauvegardées sur un même numéro de chaîne dans une région (pays) différente.

### Mémorisation de chaînes sur la Liste des préférés

- 1 En regardant la télévision, appuyez sur (MENU).  
La «Menu principal» apparaît.
- 2 Appuyez sur ↑ ou ↓ pour sélectionner «Canal TV», puis sur (ENTER).

A suivre

Emploi de «Gestion canal» (suite)

- Appuyez sur **↑** ou **↓** pour sélectionner «Canal TV» ou «Canal Radio», puis sur **(ENTER)**.

La fenêtre «Gestion canal» apparaît.

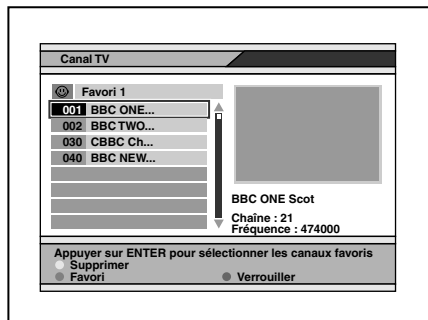

- Appuyez plusieurs fois sur la touche verte pour sélectionner «Favori 1», «Favori 2» ou «Favori 3».

- Appuyez sur **↑/↓** ou **(PAGE) +/-** pour sélectionner la chaîne souhaitée.

- Appuyez sur **(ENTER)**.

«☺» apparaît à côté du nom de la chaîne sélectionnée. perion et la chaîne est mémorisée sur la Liste des préférés.

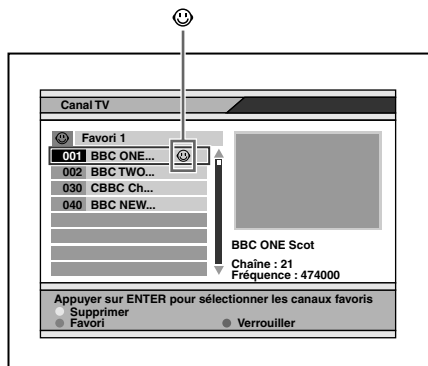

- Répétez les étapes 3 à 6 pour mémoriser d'autres chaînes sur la Liste des préférés.

- Appuyez plusieurs fois sur **(EXIT)** pour refermer la fenêtre «Gestion canal» et la «Menu principal».

Le réglage est terminé.

## Suppression de chaînes de la Liste des préférés

A l'étape 6, appuyez plusieurs fois sur **(ENTER)** pour faire disparaître «☺».

### Remarque

Après modification des réglages, la «Menu principal» devra être fermée en appuyant plusieurs fois sur **(EXIT)** pour rendre les réglages efficaces.

## Sélection de chaînes de la Liste des préférés

- En regardant la télévision, appuyez sur **(FAV)**.

La Liste des préférés apparaît.

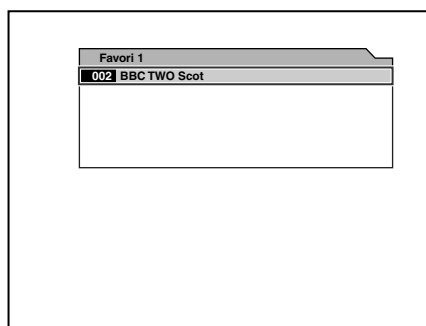

- Appuyez plusieurs fois sur **(FAV)** pour sélectionner «Favori 1», «Favori 2» ou «Favori 3».

- Appuyez plusieurs fois sur **↑/↓** ou **(PAGE) +/-** pour sélectionner la chaîne souhaitée, puis appuyez sur **(ENTER)**.

- Appuyez sur **(EXIT)** pour fermer la Liste des préférés.

## Verrouillage de chaînes

Vous pouvez verrouiller des chaînes en utilisant le mode Verrouillage de «Gestion canal».

Quand vous verrouillez une chaîne, vous devez entrer le mot de passe pour pouvoir la regarder.

Pour cette fonction, activez bien d'abord Verrouillage parental (page 20).

### Verrouillage des chaînes

**1** En regardant la télévision, appuyez sur (MENU).

La «Menu principal» apparaît.

**2** Appuyez sur ↑ ou ↓ pour sélectionner «Canal TV», puis sur (ENTER).

**3** Appuyez sur ↑ ou ↓ pour sélectionner «Canal TV» ou «Canal Radio», puis sur (ENTER).

La fenêtre «Gestion canal» apparaît.

**4** Appuyez sur la touche bleue.

La fenêtre de mode verrouillage apparaît.

Si une fenêtre d'entrée du mot de passe s'affiche, entrez le mot de passe de 4 chiffres.

**5** Appuyez sur ↑/↓ ou (PAGE) +/- pour sélectionner la chaîne souhaitée.

**6** Appuyez sur (ENTER).

«» apparaît à côté du nom de la chaîne sélectionnée.

**7** Répétez les étapes 3 à 6 pour verrouiller d'autres chaînes.

**8** Appuyez plusieurs fois sur (EXIT) pour refermer la fenêtre «Gestion canal» et la «Menu principal».

Le réglage est terminé.

Une fois ce réglage fait, vous devrez entrer le mot de passe à la sélection suivante de la chaîne verrouillée.

### Déverrouillage de chaînes

A l'étape 6, appuyez plusieurs fois sur (ENTER) pour faire disparaître «».

#### Remarques

Après modification des réglages, la «Menu principal» devra être fermée en appuyant plusieurs fois sur (EXIT) pour rendre les réglages efficaces.

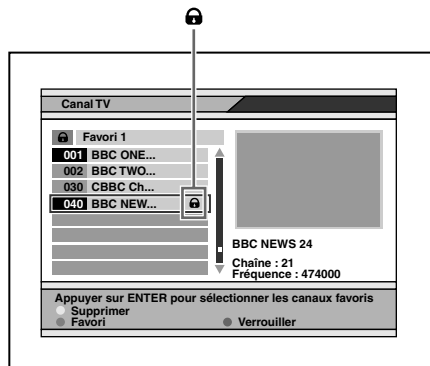

## Suppression de chaînes

Vous pouvez supprimer des chaînes mémorisées en utilisant Supprimer CH mode de «Gestion canal».

**1 En regardant la télévision, appuyez sur (MENU).**

La «Menu principal» apparaît.

**2 Appuyez sur ↑ ou ↓ pour sélectionner «Canal TV», puis sur (ENTER).**

**3 Appuyez sur ↑ ou ↓ pour sélectionner «Canal TV» ou «Canal Radio», puis sur (ENTER).**

La fenêtre «Gestion canal» apparaît.

**4 Appuyez sur la touche rouge.**

La fenêtre Spprimer CH mode apparaît.

**5 Appuyez plusieurs fois sur la touche rouge pour sélectionner «Supprimer CH», «Supprimer Multiplex» ou «Tout Supprimer».**

**Supprimer CH:** supprime la chaîne sélectionnée

**Supprimer Multiplex:** supprime toutes les chaînes de la même fréquence.

**Tout Supprimer:** supprime toutes les chaînes mémorisées dans l'appareil

**6 Appuyez sur ↑/↓ ou (PAGE) +/- pour sélectionner la chaîne souhaitée.**

**7 Appuyez sur (ENTER).**

«X» apparaît à côté du nom de la chaîne sélectionnée

X

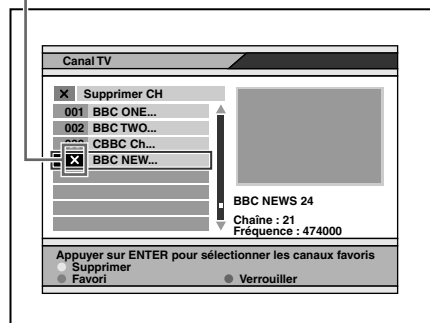

**8 Appuyez une fois sur (EXIT).**

La fenêtre de confirmation apparaît. Si vous ne souhaitez pas supprimer la chaîne, sélectionnez «Quitter».

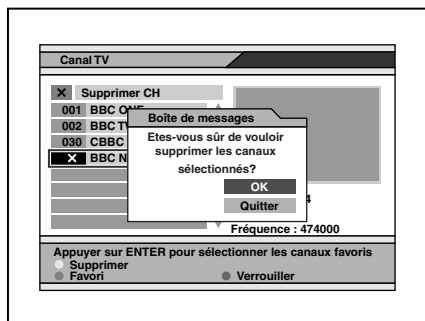

**9 Sélectionnez «OK», puis appuyez sur (ENTER).**

Les chaînes sélectionnées sont supprimées.

**10 Répétez les étapes 3 à 9 pour supprimer d'autres chaînes.**

**11 Appuyez plusieurs fois sur (EXIT) pour refermer la fenêtre «Gestion canal» et la «Menu principal».**

Le réglage est terminé.

## Annulation de la suppression de chaînes

A l'étape 7, appuyez plusieurs fois sur (ENTER) pour faire disparaître «X».

### Remarques

- Après modification des réglages, la «Menu principal» devra être fermée en appuyant plusieurs fois sur (EXIT) pour rendre les réglages efficaces.
- Les chaînes supprimées ne peuvent pas être rétablies à moins de réexécuter la fonction de recherche.

## Contrôle du Guide des programmes

Cet appareil vous fournit la fonction EPG pour accéder au Guide télé (ou guide radio si vous écoutez des chaînes de radio) qui donne les titres et d'autres informations sur les programmes actuels et suivants sur les différentes chaînes.

Les informations sont seulement disponibles du réseau de la chaîne que vous regardez/écoutez.

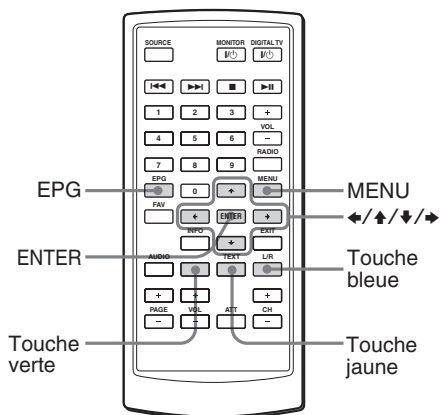

### Visualisation du Guide des programmes

En regardant la télévision, appuyez sur **(EPG)**.

### Sélection de la «Menu principal»

- 1 En regardant la télévision, appuyez sur **(MENU)**.
- 2 Appuyez sur **↑** ou **↓** pour sélectionner «Guide des Programmes», puis sur **(ENTER)**.

La fenêtre «Guide des Programmes» apparaît.

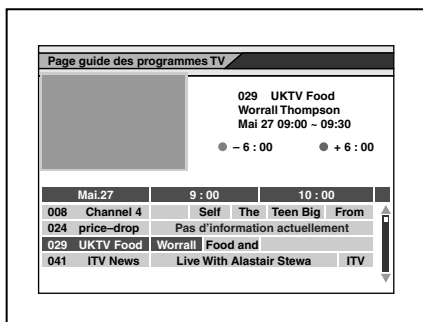

Si vous souhaitez vérifier les informations précédentes ou suivantes d'une chaîne, maintenez **←** ou **→**, pressé de sorte que le curseur (**▼**) passe à l'heure souhaitée. Ou bien appuyez sur la touche jaune (avance pendant 6 heures) ou la touche verte (recule pendant 6 heures).

### Visualisation des détails du programme sélectionné

Déplacez le curseur (**▼**) en appuyant sur **↑/↓/←/→**, pour sélectionner le nom du programme, puis appuyez sur la touche bleue.

La boîte d'informations détaillées apparaît.

#### Remarque

Si la chaîne sélectionnée ne fournit pas de données EPG, «Pas de données» s'affiche.

## Commutation de canal audio

Vous pouvez sélectionner le canal audio souhaité entre Stereo, Left Channel et Right Channel.

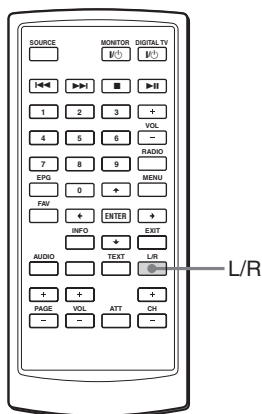

En regardant la télévision, appuyez plusieurs fois sur (L/R) pour sélectionner le réglage souhaité.

(⊙): Stereo

◀▶: Left Channel

▶▶: Right Channel

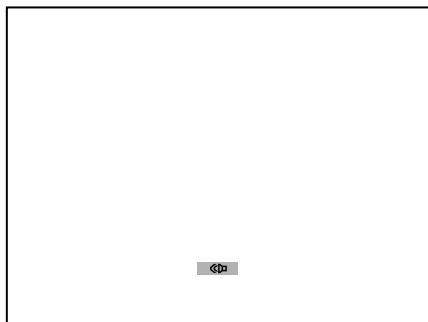

## Commutation de la langue parlée

Si vous regardez un programme proposant des services en plusieurs langues, vous pouvez changer de langue. Cela dépend de la transmission du signal audio.

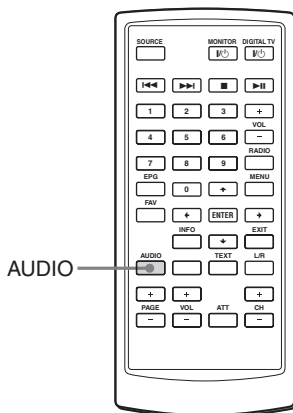

En regardant la télévision, appuyez plusieurs fois sur (AUDIO) pour sélectionner la langue souhaitée.

### Remarque

*Ce réglage est efficace seulement quand l'émission présente assiste la langue sélectionnée dans «Installation du Système» (page 19).*

*Quand l'émission n'assiste pas la langue sélectionnée, elle est sortie dans la langue d'origine.*



## Affichage de sous-titres et de télétexte

Vous pouvez activer/désactiver les sous-titres et le télétexte.

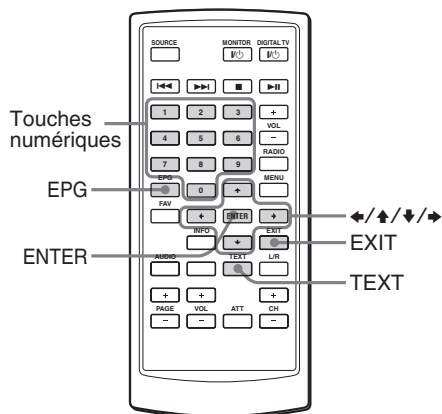

En regardant la télévision, appuyez sur **(TEXT)**.

La fenêtre des sous-titres et/ou du télétexte apparaît pour vous permettre de sélectionner les sous-titres et le télétexte si la station émettrice diffuse des informations.

Suivez les indications affichées pour opérer.

### Remarque

Si vous réglez «Type TV» à «NTSC», les sous-titres et/ou le télétexte peuvent ne pas être affichés correctement.

Dans ce cas, appuyez sur 9, 5, 1, 4, 7 et **(EPG)** pour passer au mode «PAL».

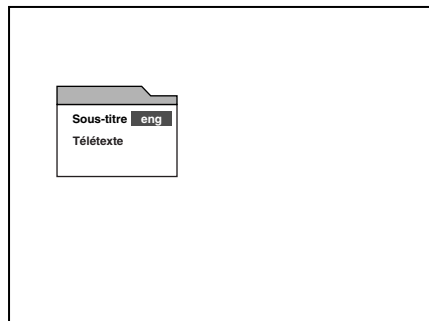

### Sous-titres:

Appuyez sur **↑/↓/←/→** pour sélectionner les articles et appuyez sur **(ENTER)**.

Pour annuler les sous-titres, appuyez sur **(EXIT)**.

### Remarque

Selon le programme, il peut falloir un certain temps avant l'affichage des sous-titres, ou bien ils ne seront pas affichés.

### Télétexte:

Appuyez sur **↑/↓/←/→** pour sélectionner les articles et appuyez sur **(ENTER)**.

Vous pouvez le sélectionner en appuyant sur les touches numériques. Pour annuler le télétexte, appuyez sur **(EXIT)**.

### Remarque

Les touches colorées (rouge/bleue/jaune/verte) ne sont pas utilisables pour sélectionner le télétexte.

# Changement de configuration

## Changement des réglages des menus

Vous pouvez configurer cet appareil à l'aide des menus «Installation du Système» à l'écran. La plupart des réglages devront être faits à la première utilisation de l'appareil.

Les menus «Installation du Système» sont:

- Langue du système
- Langue Audio
- Régler l'heure locale
- Heure d'été
- Antenne alimentée à 5 V
- Format de l'écran
- Type TV
- Allumer sur la chaîne

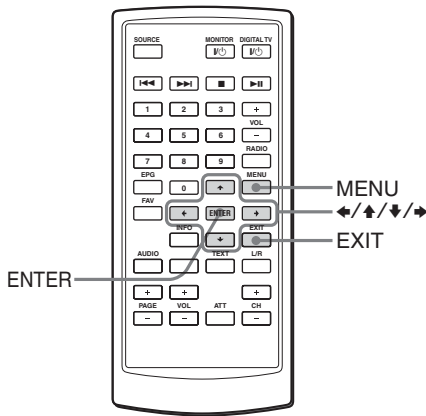

- 1 Appuyez sur (MENU).  
La «Menu principal» apparaît.
- 2 Appuyez plusieurs fois sur ↑ ou ↓ pour sélectionner «Menu d'installation», puis sur (ENTER).
- 3 Appuyez plusieurs fois sur ↑ ou ↓ pour sélectionner «Installation du Système», puis sur (ENTER).  
Le menu «Installation du Système» apparaît.

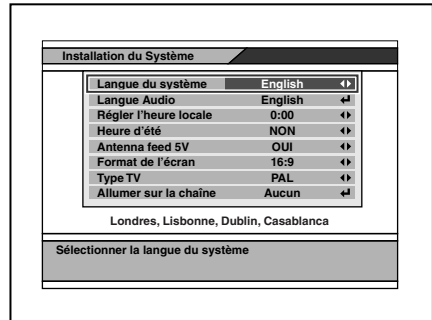

- 4 Appuyez plusieurs fois sur ↑ ou ↓ pour sélectionner pour sélectionner le poste souhaité.
- 5 Appuyez plusieurs fois sur ← ou →, pour modifier la sélection, ou si c'est indiqué pour le poste, appuyez sur (ENTER) pour afficher la boîte liste déroulante qui affiche la liste des sélections.

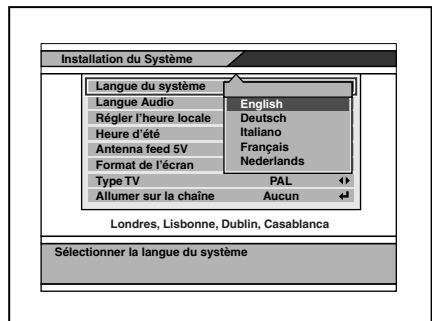

- 6 Appuyez sur (ENTER) à la sélection souhaitée.
- 7 Appuyez plusieurs fois sur (EXIT) pour fermer la «Menu principal».

Voir la page suivante pour les options de «Installation du Système».

Les réglages par défaut sont soulignés.

Réglages	Options de réglage
Langue du système	<b>Défaut: English</b> Changement de la langue d'affichage à l'écran.
Langue Audio	<b>Défaut: English</b> Changement de la langue parlée. 1 Appuyez sur <b>(ENTER)</b> sous «Langue Audio». Une fenêtre contextuelle indiquant 4 priorités de langue apparaît. 2 Appuyez plusieurs fois sur <b>←</b> ou <b>→</b> pour sélectionner la langue parlée souhaitée pour chaque priorité. 3 Appuyez plusieurs fois sur <b>↑</b> ou <b>↓</b> pour sélectionner «OK» pour modifier le réglage ou «Quitter» pour l'annuler.  <b>Remarque</b> <i>Vous pouvez sélectionner la priorité à la langue parlée souhaitée à condition que la langue sélectionnée soit assistée par la chaîne.</i>
Régler l'heure locale	<b>Heure réglable: -12:00 à +12:00 (réglage par défaut: «0:00»)</b> Réglage du fuseau horaire. Cela affectera l'heure de l'appareil et l'heure EPR.
Heure d'été	<b>QUI, NON</b> Réglage de l'heure d'été. L'activation fait avancer l'heure d'une heure.
Antenna alimentée à 5 V	<b>QUI, NON</b> Sélectionne l'alimentation ou non de 5 volts de l'appareil à l'antenne. Si vous utilisez un amplificateur d'antenne de télévision, réglez à «OUI» (5 V, 20 mA ANT 1 / ANT 2). Si vous utilisez une antenne de télévision sans amplificateur, réglez à «NON».
Format de l'écran	<b>4:3, 16:3, 4:3 letter box</b> Réglage du mode d'écran. <b>4:3:</b> Image à rapport d'aspect 4:3. <b>16:9:</b> Image à rapport d'aspect 16:9. <b>4:3 letter box:</b> Image à rapport d'aspect 4:3 élargie sur les bords de l'écran.
Type TV	<b>NTSC, PAL, PAL&amp;NTSC</b> Réglage du système couleur à NTSC ou PAL.
Allumer sur la chaîne	Réglage de la Chaîne de démarrage à la mise sous tension de l'appareil. 1 Appuyez sur <b>(ENTER)</b> sous «Allumer sur la chaîne». Une fenêtre déroulante avec liste des chaînes apparaît. 2 Appuyez plusieurs fois sur <b>↑</b> ou <b>↓</b> pour sélectionner la chaîne. 3 Appuyez sur <b>(ENTER)</b> .  <b>Remarque</b> <i>Une fois la «Allumer sur la chaîne» réglée, une boîte de message apparaît pour confirmer si vous souhaitez activer la «Allumer sur la chaîne». Dans ce cas, sélectionnez «OK» pour changer de réglage, ou «Quitter» pour annuler.</i>

#### Remarque

Après le changement des réglages ci-dessus, vous devrez refermer la «Menu principal» en appuyant plusieurs fois sur **(EXIT)** pour valider les réglages.

## Verrouillage de l'appareil

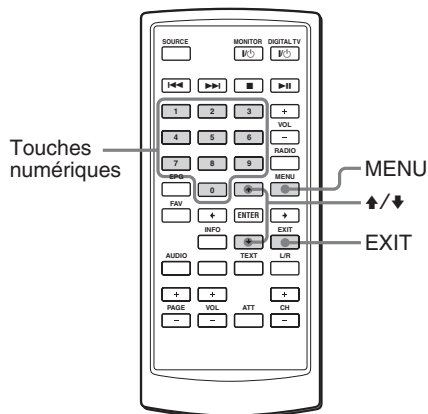

### Réglage du mot de passe

- 1 Appuyez sur **(MENU)**.  
La «Menu principal» apparaît.
- 2 Appuyez plusieurs fois sur **↑** ou **↓** pour sélectionner «Menu d'installation», puis appuyez sur **(ENTER)**.
- 3 Appuyez plusieurs fois sur **↑** ou **↓** pour sélectionner «Verrouillage Parental», puis appuyez sur **(ENTER)**.

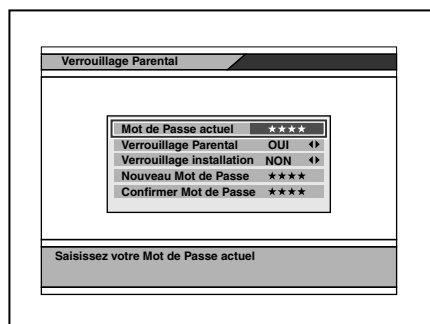

- 4 Entrez le mot de passe actuel.  
Le mot de passe par défaut est 0000.
- 5 Appuyez plusieurs fois sur **(EXIT)** pour fermer la «Menu principal».

### Changement de mot de passe

- 1 Appuyez sur **(MENU)**.  
La «Menu principal» apparaît.
- 2 Appuyez plusieurs fois sur **↑** ou **↓** pour sélectionner «Menu d'installation», puis appuyez sur **(ENTER)**.
- 3 Appuyez plusieurs fois sur **↑** ou **↓** pour sélectionner «Verrouillage Parental», puis appuyez sur **(ENTER)**.
- 4 Entrez le mot de passe actuel.
- 5 Appuyez plusieurs fois sur **↑** ou **↓** pour sélectionner «Nouveau Mot de Passe».
- 6 Entrez le nouveau mot de passe, puis appuyez sur **↓** pour déplacer le curseur à «Confirmer Mot de Passe».
- 7 Entrez à nouveau le nouveau mot de passe pour confirmer.
- 8 Appuyez plusieurs fois sur **(EXIT)** pour fermer la «Menu principal».

### Réglages pour le contrôle parental

Vous pouvez régler le contrôle parental avec la fonction Verrouillage parental.

- 1 Appuyez sur **(MENU)**.  
La «Menu principal» apparaît.
- 2 Appuyez plusieurs fois sur **↑** ou **↓** pour sélectionner «Menu d'installation», puis appuyez sur **(ENTER)**.
- 3 Appuyez plusieurs fois sur **↑** ou **↓** pour sélectionner «Verrouillage Parental», puis appuyez sur **(ENTER)**.
- 4 Entrez le mot de passe actuel.
- 5 Appuyez plusieurs fois sur **↑** ou **↓** pour sélectionner «Verrouillage Parental», puis appuyez sur **(ENTER)**.

- 6 Appuyez plusieurs fois sur ← ou → pour sélectionner «OUI».**  
Pour annuler le Verrouillage parental, sélectionnez «NON».
- 7 Appuyez plusieurs fois sur (EXIT) pour fermer la «Menu principal».**

#### **Remarque**

*Après modification des réglages, la «Menu principal» devra être fermée en appuyant plusieurs fois sur (EXIT) pour rendre les réglages efficaces.*

## **Réglage du Verrouillage d'installation**

Vous pouvez protéger les données et informations installées avec le Verrouillage d'installation.

- 1 Appuyez sur (MENU).**  
La «Menu principal» apparaît.
- 2 Appuyez plusieurs fois sur ↑ ou ↓ pour sélectionner «Menu d'installation», puis appuyez sur (ENTER).**
- 3 Appuyez plusieurs fois sur ↑ ou ↓ pour sélectionner «Verrouillage Parental», puis appuyez sur (ENTER).**
- 4 Entrez le mot de passe actuel.**
- 5 Appuyez plusieurs fois sur ↑ ou ↓ pour sélectionner «Verrouillage installation».**
- 6 Appuyez plusieurs fois sur ← ou → pour sélectionner «OUI».**  
Pour annuler le Verrouillage d'installation, sélectionnez «NON».
- 7 Appuyez plusieurs fois sur (EXIT) pour fermer la «Menu principal».**

#### **Remarque**

*Après modification des réglages, la «Menu principal» devra être fermée en appuyant plusieurs fois sur (EXIT) pour rendre les réglages efficaces.*

## **Si vous avez oublié le mot de passe**

Quand la «Menu principal» est affichée, appuyez sur 4, 7, 8, 9 et 3. La fenêtre Factory Default apparaît. Puis sélectionnez «OK» et appuyez sur (ENTER). Le réglage de l'appareil sera remis au réglage usine par défaut. Pour annuler, sélectionnez «Quitter».

#### **Remarque**

*Si l'appareil est remis au réglage usine par défaut, tous les réglages seront perdus. Refaites-les.*

# Informations complémentaires

## Entretien

### Remplacement du fusible

Au remplacement du fusible du cordon d'alimentation ou de la douille d'allumecigarette, veillez à utiliser un fusible dont l'ampérage correspond à celui indiqué sur le fusible d'origine. Si le fusible saute, vérifiez le branchement de l'alimentation et remplacez le fusible. Si le fusible saute de nouveau après avoir été remplacé, cela peut révéler une défaillance interne de l'appareil. Dans ce cas, consultez le revendeur Sony le plus près de chez vous.

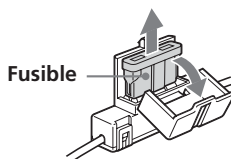

### Avertissement

N'utilisez jamais de fusible dont l'ampérage dépasse celui du fusible fourni, cela pourrait endommager l'appareil.

## Remplacement de la pile au lithium

En fonctionnement normal, la pile dure environ un an. (La durée de vie de la pile peut être plus courte selon les conditions d'utilisation.)

Lorsque la pile devient faible, la portée de la mini-télécommande diminue.

Remplacez la pile par une nouvelle pile CR2025 au lithium. L'utilisation de tout autre type de pile peut entraîner un risque d'incendie ou d'explosion.

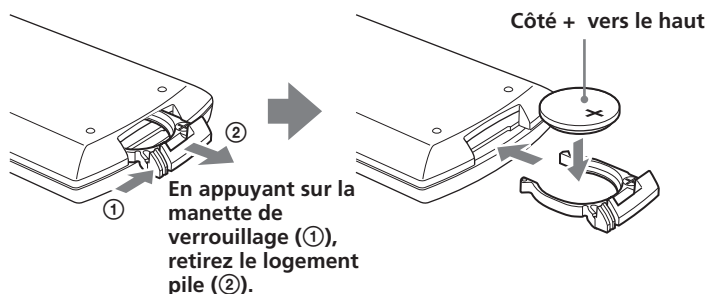

### Remarques sur la pile au lithium

- Tenez la pile au lithium hors de portée des enfants. En cas d'ingestion de la pile, consultez immédiatement un médecin.
- Essuyer la pile avec un chiffon sec pour assurer un bon contact.
- Veillez à respecter la polarité lors de l'installation de la pile.
- Ne tenez pas la pile avec des pinces métalliques, cela pourrait provoquer un court-circuit.

### AVERTISSEMENT

La pile peut exploser en cas d'utilisation inappropriée.

Ne recharge pas la pile, ne la démontez pas et ne la jetez pas au feu.

# Spécifications

## Syntoniseur TV numérique

Décodage vidéo	
Conforme à DVB MPEG-2	jusqu'à MP@ML
Débit binaire vidéo	jusqu'à 15 Mbits/sec
Format vidéo	4:3 (letter box si la source est 16:9) et 16:9
Résolution	jusqu'à 720 × 576 pixels
Décodage audio	
	Couche 1/2 MPEG
Format de réception	
	NTSC/PAL
Plage de fréquences d'entrée	
	VHF: 174 - 230 MHz
	UHF: 470 - 862 MHz
IF	36,125 MHz
Alimentation	12 V CC (masse négative)
Consommation	1,2 A
Entrées	
	Antenne télévision (2)
	Télécommande (1)
	Service (RS232) (1)
Sorties	
	Vidéo (1)
	Audio L/R (1)
Dimensions	Env. 182 × 43 × 174 mm (pièces en saillie et commandes incluses) (l × h × p)
Poids	Env. 920 g
Plage de températures	0 - 45°C

## Mini-télécommande RM-X711

Alimentation requise	Pile au lithium CR2025
Portée	Environ 2,5 m
Dimensions	55 × 125 × 15 mm (l × h × p)
Poids	Environ 50 g (piles incluses)

## Accessoires fournis

Pièces pour l'installation	(1 lot)
Mini-télécommande RM-X711	(avec pile fournie) (1)
Cordon d'alimentation	(1)
Capteur de télécommande	(1)
Manuel d'installation/connexion	(1)
Mode d'emploi	(1 jeu)

## Accessoires en option

Antenne télévision VCA-130	(gauche/droite) (1 lot)
Moniteur mobile XVM-F65/F65WL	
Lecteur DVD portable MV-700HR	

La conception et les caractéristiques techniques sont sujettes à modification sans préavis.



---

## Dépannage

La liste de contrôle suivante vous aidera à résoudre les problèmes que vous pourriez rencontrer avec cet appareil. Avant de passer cette liste en revue, vérifiez les procédures de raccordement et d'utilisation.

---

### Généralités

#### Pas d'image

- Le câble d'alimentation est débranché.
- Le signal est faible.
  - Vérifiez que tous les connecteurs d'antenne sont fermement enfoncés dans les douilles.
  - Déplacez la voiture à une bonne position pour la réception.
- Le fusible a sauté.
- Réception de diffusion de données. Cet appareil ne supporte pas la diffusion de données. (Affiche «No Video !».)
- Un «Type TV» incorrect est sélectionné.
  - Appuyez sur 9, 5, 1, 4, 7 et (EPG) pour passer au mode «NTSC» ou «PAL».

---

#### Bonne image, mais aucun son

- Appuyez sur (VOL)(+) ou (ATT) sur la mini-télécommande.
- Réception d'un signal Dolby AC3. Cet appareil ne supporte pas le signal Dolby AC3. (Affiche «AC3».)

---

#### Un motif carré est parfois visible sur l'écran, l'image est «gelée» ou l'image montre un téléviseur avec motif parasite.

- Les connecteurs d'antenne sont desserrés ou déconnectés.
  - Vérifiez que tous les connecteurs d'antenne sont fermement enfoncés dans les douilles.
- Un problème de transmission est possible.
  - C'est normalement seulement une situation temporaire qui devrait se corriger automatiquement.

---

#### L'accès à une chaîne particulière est impossible, même avec les touches numériques.

- Le verrouillage parental est activé.
  - Entrez votre mot de passe pour accéder à la chaîne (page 13) ou déverrouillez la chaîne (page 20).

---

#### Pas de réponse à la pression des touches sur la mini-télécommande.

- La pile est peut-être épuisée.

---

#### Heure ou EPG ne sont pas affichés correctement.

- Un programme dont l'heure a été rectifiée, tel que programme répété, est reçu.
  - Après la réception d'un autre programme, mettez l'appareil hors tension, puis à nouveau sous tension.

---

## Messages

Les indications suivantes apparaissent quand un problème survient sur l'appareil.

---

#### ANT-1 Antenna feed overloaded Automatically switched off

#### ANT-2 Antenna feed overloaded Automatically switched off

L'appareil coupera automatiquement la sortie 5V.

---

#### Antenna feed overloaded Automatically switched off

ANT-1 et ANT-2 sont surchargés.

---

#### Program overflow

Plus de 2.000 chaînes étaient presque sauvegardées. Vous ne pouvez pas mémoriser plus de chaînes.

---

#### HDTV Signal is not Supported

L'appareil a reçu un signal HDTV. Il ne supporte pas les signaux HDTV.

---

#### No Video Signal !

#### No Signal !

Aucune donnée vidéo mpeg n'est entrée dans l'appareil.

---

#### Bad Signal !

Erreur de données mpeg sur l'appareil.

---

#### No Video !

Aucun PID vidéo n'est entré dans l'appareil.

---

#### Scrambled !

L'appareil reçoit un programme brouillé.

---

#### Please wait for saving data.

L'appareil est en train de sauvegarder des données.

---



**Trattamento del dispositivo elettrico od elettronico a fine vita (Applicabile in tutti i paesi dell'Unione Europea e in quelli con sistema di raccolta differenziata)**

Questo simbolo sul prodotto o sulla confezione indica che il prodotto non deve essere considerato come un normale rifiuto domestico, ma deve invece essere consegnato ad un punto di raccolta appropriato per il riciclo di apparecchi elettrici ed elettronici.

Assicurandovi che questo prodotto sia smaltito correttamente, voi contribuirete a prevenire potenziali conseguenze negative per l'ambiente e per la salute che potrebbero altrimenti essere causate dal suo smaltimento inadeguato. Il riciclaggio dei materiali aiuta a conservare le risorse naturali. Per informazioni più dettagliate circa il riciclaggio di questo prodotto, potete contattare l'ufficio comunale, il servizio locale di smaltimento rifiuti oppure il negozio dove l'avete acquistato.

Accessorio utilizzabile: Telecomando

## Congratulazioni!

Complimenti per l'acquisto del sintonizzatore TV digitale Sony.

- Presentazione video qualità DVD ad alta fedeltà.
- 2.000 canali preferiti programmabili.
- Funzione EPG, supporta display PIG (Picture in Graphics).
- Opzione di protezione disponibile.
- Funzione di memoria dell'ultimo canale.
- Opzioni sintonizzatore duale disponibili per la funzione di diversità.
- Modo di ricezione mobile, può ricevere varie dozzine di programmi TV digitale terrestre durante lo spostamento ad alta velocità.

---

# Indice

Congratulazioni! .....	2
Precauzioni .....	4
Posizione dei comandi .....	6

## Funzionamento

Ricerca dei canali .....	8
Ricezione dei canali .....	10
Uso di "Menu Canali" .....	11
Controllo della guida dei programmi .....	15
Cambio del canale audio .....	16
Cambio della lingua per l'audio .....	16
Visualizzazione dei sottotitoli e del televideo .....	17

## Modifica delle impostazioni

Modifica delle impostazioni del menu .....	18
Blocco dell'apparecchio .....	20

## Informazioni aggiuntive

Manutenzione .....	22
Caratteristiche tecniche .....	24
Soluzione dei problemi .....	25
Messaggi .....	25

# Precauzioni

Per evitare il rischio di incidenti, leggere attentamente le misure precauzionali riportate di seguito prima di procedere all'installazione e all'uso dell'apparecchio.

## Sicurezza

Conformarsi alle regole e alle normative locali sul traffico.

## Informazioni sull'installazione

- L'installazione del presente apparecchio richiede una competenza tecnica. Questo apparecchio deve pertanto venire installato da tecnici o personale di assistenza qualificati.
- Se si cerca di installare questa unità da soli, farlo correttamente facendo riferimento agli schemi di installazione e di cablaggio contenuti nel manuale di installazione/collegamenti. Un'installazione errata potrebbe causare il rischio di incendi o scosse elettriche.
- Prima dell'installazione, assicurarsi di impostare l'interruttore di accensione sulla posizione OFF o di estrarre la chiave. L'installazione del presente apparecchio con l'accensione attivata potrebbe causare lo scaricamento della batteria o un cortocircuito.
- Durante l'installazione dell'apparecchio, fare attenzione a non danneggiare i tubi, il serbatoio del carburante o i cavi elettrici, onde evitare il rischio di incendi. Se si pratica un foro nei pannelli dell'auto, assicurarsi che le parti non visibili dell'auto non vengano danneggiate.
- Non utilizzare dadi o bulloni per dispositivi di sicurezza, quali i sistemi di collegamento dello sterzo, di alimentazione del carburante o dei freni, onde evitare di causare un incendio o un incidente.
- Assicurarsi che i fili e i cavi non si aggroviglino o rimangano incastrati nella sezione mobile della guida del sedile.

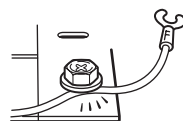
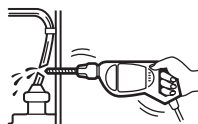

## Dove effettuare l'installazione

Prima di procedere all'installazione dell'apparecchio, verificare le regole e le normative locali sul traffico.

Non installare l'apparecchio nelle seguenti posizioni:

- In posizioni che ostacolano la visuale del conducente.
- In posizioni che ostacolano il funzionamento del sistema airbag.
- In posizioni che ostacolano il funzionamento del veicolo, in particolare modo il volante, la leva del cambio o il pedale del freno.
- In posizioni che possono causare il ferimento del conducente o dei passeggeri al momento di salire o scendere dall'auto.



In caso di domande o problemi riguardanti l'apparecchio non trattati nel presente manuale, consultare il rivenditore Sony più vicino.

# Posizione dei comandi

## Sintonizzatore TV digitale

Parte posteriore

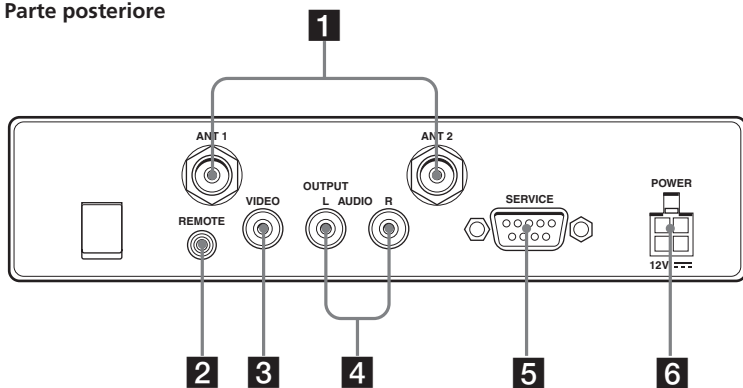

Parte anteriore

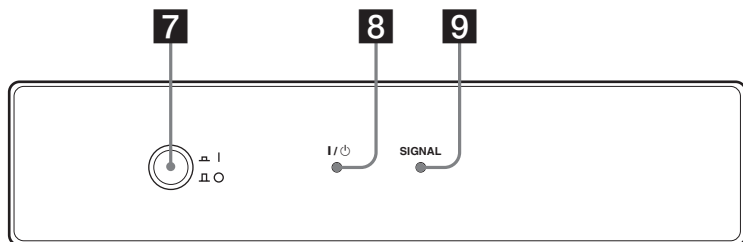

### 1 Terminali ANT 1/ANT 2

Ingresso per il collegamento delle antenne.

### 2 Presa REMOTE

Ingresso per il collegamento del sensore del telecomando.

### 3 Presa VIDEO

Collegare alla presa di ingresso video del monitor, ecc.

### 4 Prese AUDIO

Collegare alle prese di ingresso audio del monitor, ecc.

### 5 Terminale SERVICE (RS232)

Terminale di servizio.

### 6 Presa POWER 12V

Collegare al cavo di alimentazione.

### 7 Tasto I/O (alimentazione)\*

Accende o spegne l'apparecchio.

### 8 Indicatore I/O (alimentazione)

### 9 Indicatore SIGNAL

\* Quando si installa in un'auto che non possiede una posizione ACC (accessorio) nella chiave di accensione, assicurarsi di premere questo tasto per spegnere l'apparecchio quando non si sta usando. Altrimenti la batteria si scaricherà.

## Telecomando a scheda RM-X711

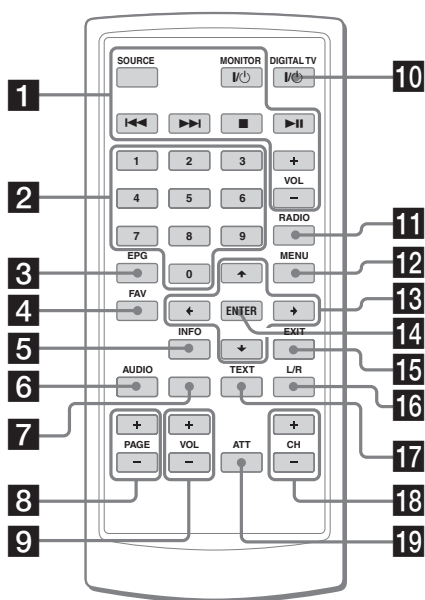

Per ulteriori informazioni, fare riferimento alle pagine elencate.

- 1** Questi tasti vengono utilizzati quando si mettono in funzione i dispositivi Sony collegati (MV-700HR, XVM-F65/F65WL).  
**Tasto SOURCE**  
 Consente di selezionare la fonte di ingresso.  
**Tasti ◀◀/▶▶ (avanti/indietro)**  
**Tasto ■ (arresto)**  
**Tasto MONITOR I/⏻ (alimentazione)**  
**Tasto ▶▶II (riproduzione/interruzione)**  
**Tasti VOL +/-**
- 2** Tasti numerici 10, 17, 21
- 3** Tasto EPG 15, 17  
 Consente di visualizzare Programme guide.

- 4** Tasto FAV 12  
 Consente di visualizzare Favorite List o di modificare il modo Favorite.
- 5** Tasto INFO 10  
 Consente di visualizzare le informazioni sul canale.
- 6** Tasto AUDIO (rosso) 14, 16  
 Consente di modificare la lingua per l'audio.  
 Consente di inserire il modo Delete CH come tasto rosso.
- 7** Tasto verde 12, 15  
 Consente di inserire il modo Favorite.
- 8** Tasti PAGE +/- 10, 12, 13, 14  
 Consente di cambiare l'elenco di pagina quando la selezione dispone di molte pagine.
- 9** Tasti VOL +/- 11
- 10** Tasto DIGITAL TV I/⏻ (alimentazione) 8
- 11** Tasto RADIO 10  
 Consente di passare dal modo TV a quello radio.
- 12** Tasto MENU 8, 11, 13, 14, 15, 18, 20, 21  
 Consente di visualizzare la pagina "Principale".
- 13** Tasti ↑/↓/←/→ 8, 9, 10, 11, 12, 13, 14, 15, 17, 18, 19, 20, 21
- 14** Tasto ENTER 8, 9, 10, 11, 12, 13, 14, 15, 17, 18, 19, 20, 21
- 15** Tasto EXIT 9, 10, 12, 13, 14, 17, 18, 19, 20, 21
- 16** Tasto L/R (blu) 13, 15, 16  
 Consente di modificare il canale audio.  
 Consente di inserire il modo Lock con il tasto blu.
- 17** Tasto TEXT (giallo) 15, 17  
 Consente di visualizzare i sottotitoli o il televideo.
- 18** Tasti CH +/- 10
- 19** Tasto ATT  
 Disattivazione temporanea del suono. Quando si preme il tasto, si disattiva il suono e sul display appare "MUTE". Per riattivare il suono, premere di nuovo il tasto (o (VOL) +).

### Suggerimento

Per ulteriori informazioni sulle modalità di sostituzione della pila, consultare la sezione "Sostituzione della batteria al litio" (pagina 23).

# Funzionamento

## Ricerca dei canali

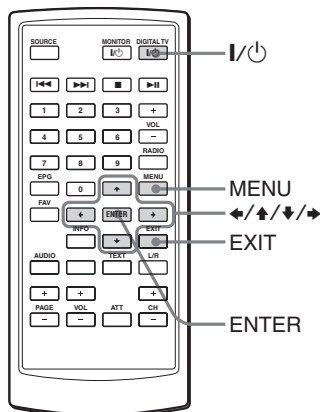

### Ricerca automatica dei canali

Se nella trasmissione è incluso il segnale radio, è inoltre possibile memorizzare le stazioni radio.

#### Note

- Assicurarsi di collegare correttamente le antenne.
- Assicurarsi di eseguire la ricerca dei canali quando l'auto è ferma.

#### 1 Premere il tasto di alimentazione dell'apparecchio per accenderlo.

Sul telecomando, premere (I/ON).

Quando si accende l'apparecchio per la prima volta, appare la pagina "Principale". Se non appare la pagina "Principale" quando si accende l'apparecchio, premere (MENU) sul telecomando.

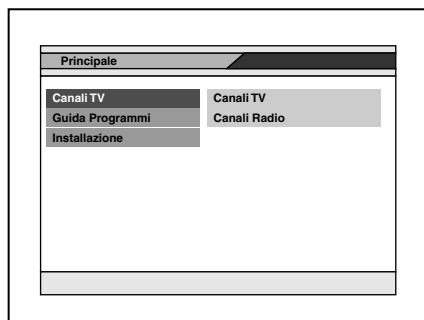

2 Premere  $\uparrow$  o  $\downarrow$  per selezionare "Installazione", quindi premere (ENTER).

3 Premere  $\uparrow$  o  $\downarrow$  per selezionare "Ricerca Canali", quindi premere (ENTER).

Appare la finestra "Ricerca Canali".

4 Premere  $\uparrow$  o  $\downarrow$  per spostare il cursore sulla barra del modo di ricerca.

#### Barra modo di ricerca

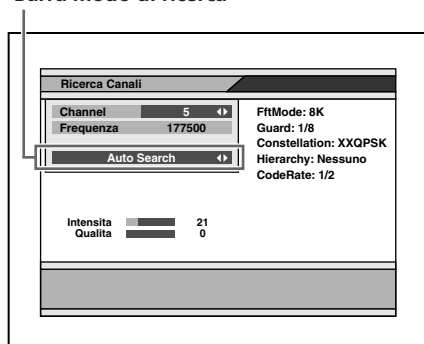

5 Premere  $\leftarrow$  o  $\rightarrow$  per selezionare "Auto Search", quindi premere (ENTER).

6 Premere  $\uparrow/\downarrow/\leftarrow/\rightarrow$  per selezionare "Start Channel" ed "End Channel".

Selezionare la gamma di scansione del canale (da 5 a 69).



## 7 Premere **↑** o **↓** per selezionare "Ricerca", quindi premere

**(ENTER)**.

Inizia la ricerca. I canali scansionati vengono memorizzati automaticamente in ordine. Se si scansiona la stazione trasmittente, incrementa il valore numerico di "Intensità" e "Qualità".

Per arrestare la ricerca, premere **(EXIT)**.

## 8 Una volta terminata la ricerca, premere **↑** o **↓** per selezionare "View" o "Completa", quindi premere **(ENTER)**.

- Se si seleziona "View", il canale selezionato viene ricevuto immediatamente.

- Se si seleziona "Completa", viene chiusa la finestra "Ricerca Canali". È necessario chiudere la pagina "Principale" premendo più volte **(EXIT)** per convalidare le impostazioni.

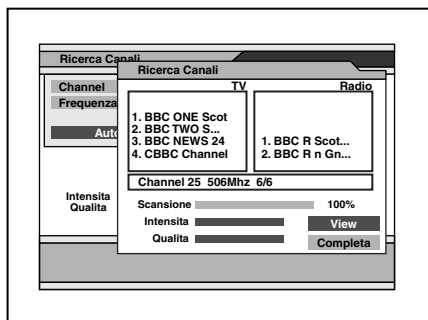

### Note

- Quando l'apparecchio trova la stessa trasmissione nello stesso canale, la trasmissione viene sovrascritta. Quando l'apparecchio trova la stessa trasmissione in un canale differente, la trasmissione viene memorizzata.
- Se si cercano nuovamente canali in una regione (un Paese) differente, potrebbero venire memorizzate due o tre stazioni con lo stesso nome. In tal caso, se si seleziona un canale premendo direttamente i tasti numerici (pagina 10), occorrerà del tempo prima che venga visualizzata la schermata.

## Ricerca automatica locale dei canali

## 1 Seguire i punti da 1 a 3 di "Ricerca automatica dei canali".

## 2 Premere **←** o **→** per selezionare il canale desiderato.

Seleziona la gamma di scansione del canale.

## 3 Premere **↑** o **↓** per spostare il cursore sulla barra del modo di ricerca.

## 4 Premere **←** o **→** per selezionare "Search local channels", quindi premere **(ENTER)**.

Inizia la ricerca. I canali scansionati vengono memorizzati automaticamente in ordine. Se si scansiona la stazione trasmittente, incrementa il valore numerico di "Intensità" e "Qualità".

Per arrestare la ricerca, premere **(EXIT)**.

## 5 Una volta terminata la ricerca, premere **↑** o **↓** per selezionare "View" o "Completa", quindi premere **(ENTER)**.

- Se si seleziona "View", il canale selezionato viene ricevuto immediatamente.

- Se si seleziona "Completa", viene chiusa la finestra "Ricerca Canali". È necessario chiudere la pagina "Principale" premendo più volte **(EXIT)** per convalidare le impostazioni.

- Se la ricezione è scarsa, le informazioni sul canale appaiono come TVch 1, 2... e non vengono visualizzate correttamente. In tal caso, provare di nuovo in una zona differente.

## Ricerca manuale dei canali

## 1 Seguire i punti da 1 a 3 di "Ricerca automatica dei canali".

## 2 Premere **←** o **→** per selezionare il canale desiderato.

## 3 Premere **↑** o **↓** per spostare il cursore sulla barra del modo di ricerca.

## 4 Premere **←** o **→** per selezionare "Search single channels", quindi premere **(ENTER)**.

Inizia la ricerca.

Per arrestare la ricerca, premere **(EXIT)**.

## Ricezione dei canali

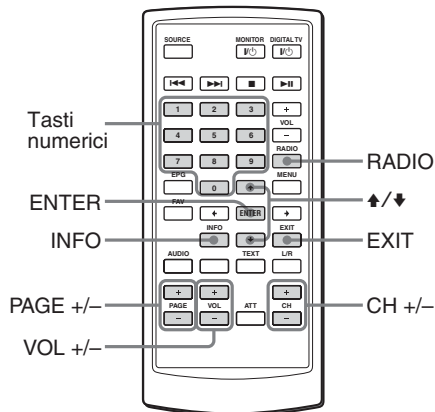

## Selezione del modo TV o radio

Mentre si osserva la televisione, premere **(RADIO)**.

Ad ogni pressione del tasto, l'apparecchio passa dal modo TV a quello radio.

## Cambio dei canali

Premere **(CH) + 0 -**.

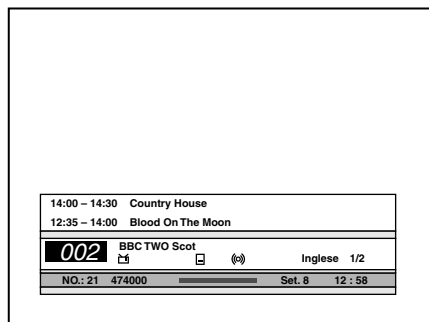

## Uso del tasto numerico

Selezionare i canali premendo direttamente i tasti da 0 a 9.

### Esempio:

Per selezionare il canale 5, premere 5.  
 Per selezionare il canale 25, premere 2 e 5.  
 Per selezionare il canale 125, premere 1, 2 e 5.

## Selezione dei canali da un elenco

È possibile selezionare i canali dall'elenco.

- 1 Mentre si osserva la televisione, premere **(ENTER)**.  
 Appare l'elenco dei canali.

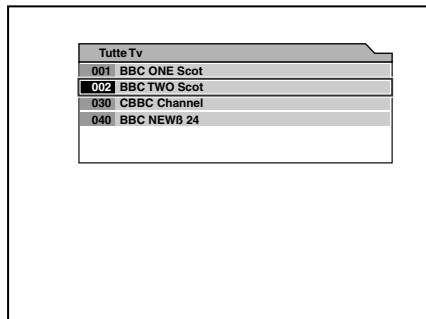

- 2 Premere **↑/↓** o **(PAGE) +/-** per selezionare il canale che si desidera osservare, quindi premere **(ENTER)**.

### Per chiudere l'elenco dei canali

Premere **(EXIT)**.

## Visualizzazione delle informazioni sui canali

È possibile visualizzare le informazioni sui canali e la descrizione del programma selezionato.

Mentre si osserva la televisione, premere **(INFO)**.

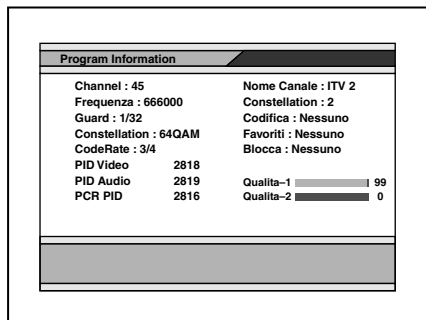

Per chiudere le informazioni sui canali, premere **(EXIT)**.

### Nota

La descrizione del programma potrebbe non essere disponibile per alcuni programmi.

## Regolazione del volume

Premere (VOL) + o -.

### Note

- Il presente apparecchio non supporta canali criptati.
- Il presente apparecchio non supporta la trasmissione di dati. Se si riceve la trasmissione di dati, è possibile sentire l'audio, ma non visualizzare l'immagine.

## Quando si seleziona il canale

Quando si seleziona il canale, appare il display di informazione. Il significato delle icone mostrate nel display di informazione è il seguente:

: programma TV

: programma radio

: programma favorito

: programma codificato

: programma bloccato da codice di protezione per bambini

: servizio televideo

: servizio sottotitoli

: senza audio

: stereo

: suono da sinistra

: suono da destra

## Uso di "Menu Canali"

"Menu Canali" consente di organizzare i canali memorizzati.

"Menu Canali" consta dei tre seguenti modi:

- Modo Preferiti
- Modo Blocca
- Modo Cancella

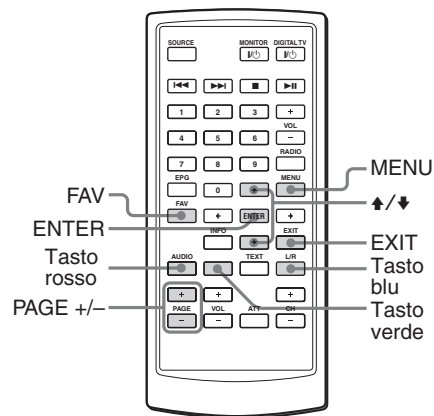

## Uso di Favorite List

È possibile trovare rapidamente e facilmente i canali desiderati mentre si usa Favorite List.

È possibile memorizzare un massimo di 2.000 trasmissioni su Favorite List. Utilizzare questa funzione quando si memorizzano due o più stazioni uguali nello stesso numero di canale per una regione (un Paese) differente.

## Memorizzazione dei canali su Favorite List

- 1** Mentre si osserva la televisione, premere (MENU).  
Appare la pagina "Principale".
- 2** Premere ↑ o ↓ per selezionare "Canali TV", quindi premere (ENTER).
- 3** Premere ↑ o ↓ per selezionare "Canali TV" o "Canali Radio", quindi premere (ENTER).  
Appare la finestra "Menu Canali".

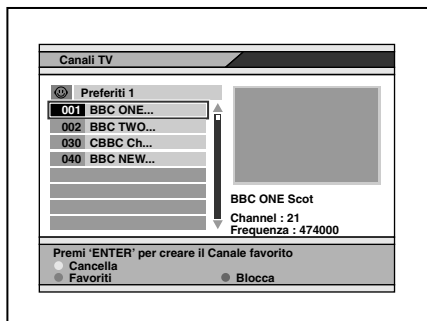

4 Premere più volte il tasto verde per selezionare "Preferiti 1", "Preferiti 2" o "Preferiti 3".

5 Premere  $\uparrow/\downarrow$  o (PAGE) +/- per selezionare il canale desiderato.

6 Premere (ENTER).

"☺" appare in prossimità del nome del canale selezionato. Quindi il canale viene memorizzato su Favorite List.

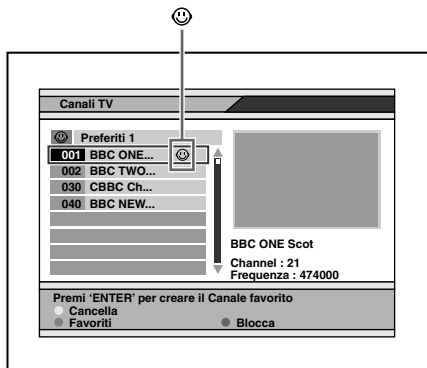

7 Ripetere i punti da 3 a 6 per memorizzare altri canali su Favorite List.

8 Premere più volte (EXIT) per chiudere la finestra "Menu Canali" e la pagina "Principale".  
L'impostazione è terminata.

## Eliminazione dei canali da Favorite List

Nel punto 6, premere più volte (ENTER) in modo da far scomparire "☺".

### Nota

Dopo aver cambiato le impostazioni, è necessario chiudere la pagina "Principale" premendo ripetutamente (EXIT) per rendere effettive le impostazioni.

## Selezione dei canali da Favorite List

1 Mentre si osserva la televisione, premere (FAV).  
Appare Favorite List.

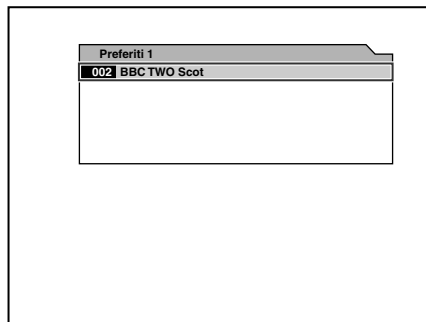

2 Premere più volte (FAV) per selezionare "Preferiti 1", "Preferiti 2" o "Preferiti 3".

3 Premere più volte  $\uparrow/\downarrow$  o (PAGE) +/- per selezionare il canale desiderato, quindi premere (ENTER).

4 Premere (EXIT) per chiudere Favorite List.

## Blocco dei canali

È possibile bloccare i canali con il modo Blocco di "Menu Canali".

Quando si blocca il canale, inserire la password per guardare il canale desiderato.

Per utilizzare questa funzione, assicurarsi di attivare dapprima la protezione (pagina 20).

### Blocco dei canali

- 1 Mentre si osserva la televisione, premere (MENU).**  
Appare la pagina "Principale".
- 2 Premere ↑ o ↓ per selezionare "Canali TV", quindi premere (ENTER).**
- 3 Premere ↑ o ↓ per selezionare "Canali TV" o "Canali Radio", quindi premere (ENTER).**  
Appare la finestra "Menu Canali".
- 4 Premere il tasto blu.**  
Appare la finestra del modo Blocco. Qualora venga visualizzata una finestra per l'immissione della password, digitare la password di 4 cifre.
- 5 Premere ↑/↓ o (PAGE) +/- per selezionare il canale desiderato.**
- 6 Premere (ENTER).**  
"🔒" appare sul nome del canale selezionato.

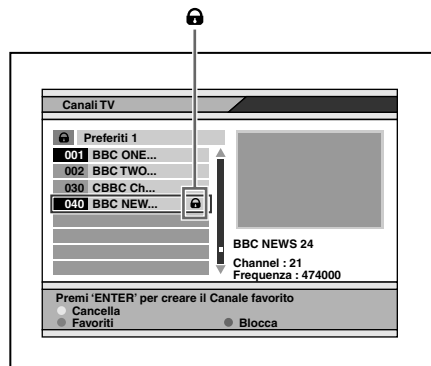

- 7 Ripetere i punti da 3 a 6 per bloccare i canali aggiunti.**

- 8 Premere più volte (EXIT) per chiudere la finestra "Menu Canali" e la pagina "Principale".**

L'impostazione è terminata.

Una volta eseguita l'impostazione, inserire la password la volta successiva che si seleziona il canale bloccato.

### Sblocco dei canali

Nel punto 6, premere più volte (ENTER) in modo da far scomparire "🔒".

#### Nota

*Dopo aver cambiato le impostazioni, è necessario chiudere la pagina "Principale" premendo ripetutamente (EXIT) per rendere effettive le impostazioni.*

## Eliminazione dei canali

È possibile eliminare i canali memorizzati con il modo Cancella CH di "Menu Canali".

- 1 Mentre si osserva la televisione, premere (MENU).**  
Appare la pagina "Principale".
- 2 Premere ↑ o ↓ per selezionare "Canali TV", quindi premere (ENTER).**
- 3 Premere ↑ o ↓ per selezionare "Canali TV" o "Canali Radio", quindi premere (ENTER).**  
Appare la finestra "Menu Canali".
- 4 Premere il tasto rosso.**  
Appare la finestra del modo Cancella CH.
- 5 Premere più volte il tasto rosso per selezionare "Cancella CH", "Cancella Multiplex" o "Cancella tutto".**  
**Cancella CH:** elimina tutti i canali selezionati  
**Cancella Multiplex:** elimina tutti i canali nella stessa frequenza.  
**Cancella tutto:** elimina tutti i canali memorizzati nell'apparecchio
- 6 Premere ↑/↓ o (PAGE) +/- per selezionare il canale desiderato.**
- 7 Premere (ENTER).**  
"X" appare sul nome del canale selezionato.

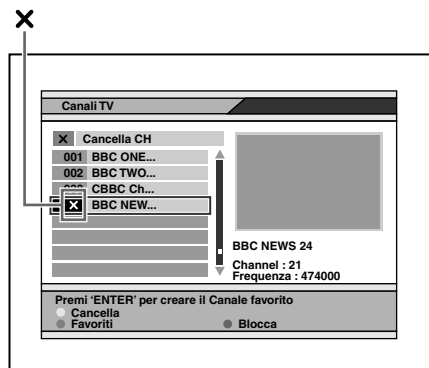

- 8 Premere una volta (EXIT).**  
Appare la finestra di conferma.  
Se non si desidera eliminare il canale, selezionare "Cancella".

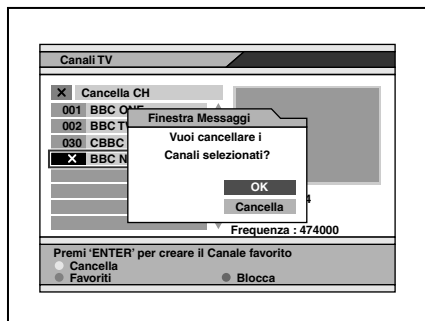

- 9 Selezionare "OK", quindi premere (ENTER).**  
Vengono eliminati i canali selezionati.
- 10 Ripetere i punti da 3 a 9 per eliminare i canali aggiunti.**
- 11 Premere più volte (EXIT) per chiudere la finestra "Menu Canali" e la pagina "Principale".**  
L'impostazione è terminata.

### Per cancellare l'eliminazione dei canali

Nel punto 7, premere più volte (ENTER) in modo da far scomparire "X".

#### Note

- Dopo aver cambiato le impostazioni, è necessario chiudere la pagina "Principale" premendo ripetutamente (EXIT) per rendere effettive le impostazioni.
- Non è possibile recuperare i canali eliminati a meno che non si esegua di nuovo la funzione di ricerca.

## Controllo della guida dei programmi

L'apparecchio dispone della funzione EPG per accedere alla guida TV (o radio, se si stanno ascoltando i canali radio) che mostra i titoli o altre informazioni dei programmi attuali o successivi sui diversi canali. Le informazioni sono disponibili solo dalla rete del canale che si sta guardando.

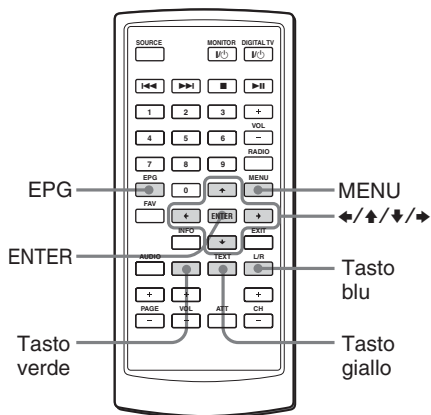

### Visualizzazione della guida dei programmi

Mentre si osserva la televisione, premere (EPG).

### Selezione dalla pagina "Principale"

- 1 Mentre si osserva la televisione, premere (MENU).
- 2 Premere  $\uparrow$  o  $\downarrow$  per selezionare "Guida Programmi", quindi premere (ENTER).

Appare la finestra "Guida Programmi".

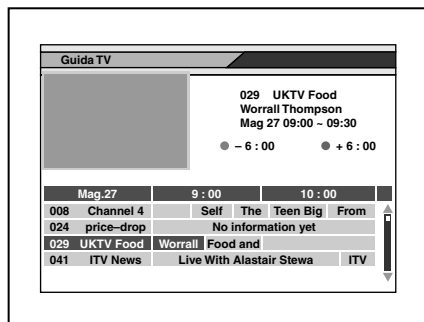

Se si desidera controllare le informazioni precedenti o successive del canale, tenere premuto  $\leftarrow$  o  $\rightarrow$  in modo che il cursore ( $\blacktriangledown$ ) si sposti all'orario desiderato. Oppure premere il tasto giallo (avanzamenti di 6 ore) o il tasto verde (diminuzioni di 6 ore).

### Visualizzazione dei dettagli del programma selezionato

Spostare il cursore ( $\blacktriangledown$ ) premendo  $\uparrow$ / $\downarrow$ / $\leftarrow$ / $\rightarrow$  per selezionare il nome del programma, quindi premere il tasto blu. Appare la casella delle informazioni dettagliate.

#### Nota

Se il canale selezionato non offre dati EPG, viene visualizzato "Dati non disponibili".

## Cambio del canale audio

È possibile selezionare il canale audio desiderato tra Stereo, Left channel e Right channel.

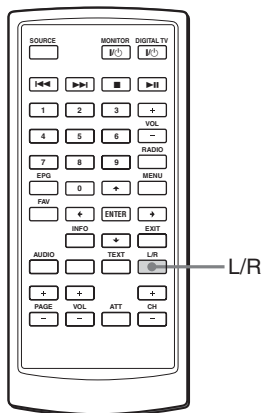

Mentre si osserva il televisore, premere più volte (L/R) per selezionare l'impostazione desiderata.

- : Stereo
- : Left channel
- : Right channel

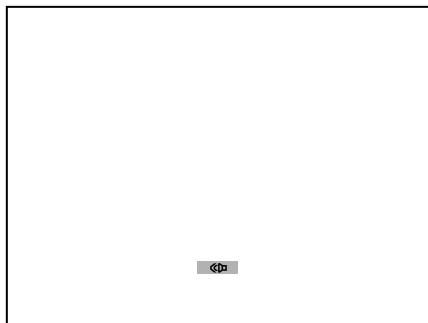

## Cambio della lingua per l'audio

Se si guarda un programma che offre dei servizi multilingua, è possibile cambiare la lingua. Ciò dipende dalla trasmissione del segnale audio.

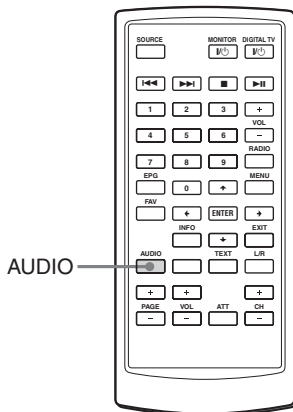

Mentre si osserva il televisore, premere più volte (AUDIO) per selezionare la lingua desiderata.

### Nota

Tale impostazione è efficace solo se la trasmissione attuale supporta la lingua selezionata in "Impostazione Sistema" (pagina 19).

Se la trasmissione non supporta la lingua desiderata, viene trasmessa in lingua originale.



## Visualizzazione dei sottotitoli e del televideo

È possibile attivare/disattivare i sottotitoli o il televideo.

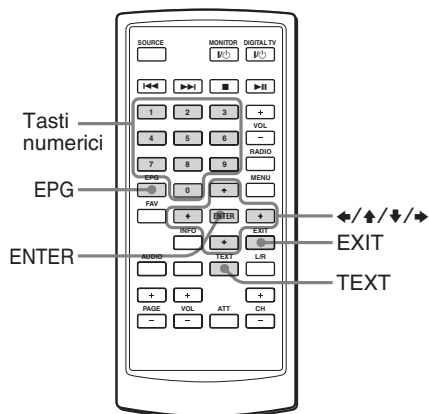

Mentre si osserva la televisione, premere **(TEXT)**.

Appare la finestra dei sottotitoli e/o del televideo che consente di selezionare la lingua dei sottotitoli o il televideo, se la stazione trasmettendo informazioni. Seguire le informazioni visualizzate per attivarli.

### Nota

Quando si imposta "Tipo TV" su "NTSC", i sottotitoli e/o il televideo potrebbero non venire visualizzati correttamente.

In questo caso, premere 9, 5, 1, 4, 7 e **(EPG)** per cambiare la modalità "PAL".

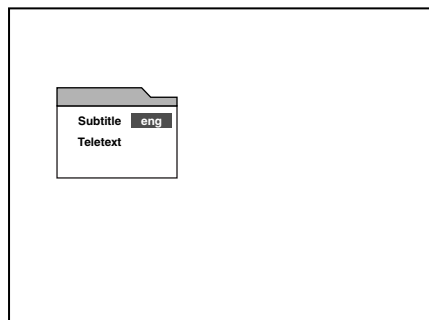

### Sottotitoli:

Premere **↑/↓/←/→** per selezionare le voci, quindi premere **(ENTER)**.

Per annullare i sottotitoli, premere **(EXIT)**.

### Nota

In base al programma, potrebbe occorrere del tempo prima di visualizzare dei sottotitoli oppure potrebbero non venire visualizzati.

### Televideo:

Premere **↑/↓/←/→** per selezionare le voci, quindi premere **(ENTER)**.

È possibile selezionarlo premendo direttamente i tasti numerici.

Per annullare il televideo, premere **(EXIT)**.

### Nota

Non è possibile utilizzare i tasti colorati (rosso/blu/giallo/verde) per selezionare il televideo.

# Modifica delle impostazioni

## Modifica delle impostazioni del menu

È possibile impostare questo apparecchio con i menu su schermo "Impostazione Sistema". È necessario eseguire la maggior parte delle impostazioni quando l'apparecchio viene utilizzato per la prima volta.

I menu "Impostazione Sistema" sono:

- Lingua OSD
- Lingua dell'Audio
- Imp. Ora Loc.
- Ora Legale
- Antenna feed 5 V
- Formato Schermo
- Tipo TV
- Canale di partenza

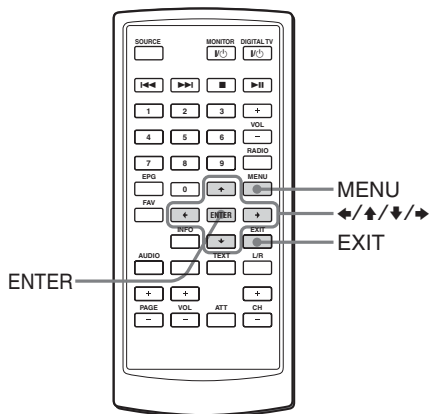

- 1 Premere **(MENU)**.  
Appare la pagina "Principale".
- 2 Premere più volte **↑** o **↓** per selezionare "Installazione", quindi premere **(ENTER)**.
- 3 Premere più volte **↑** o **↓** per selezionare "Impostazione Sistema", quindi premere **(ENTER)**.  
Appare il menu "Impostazione Sistema".

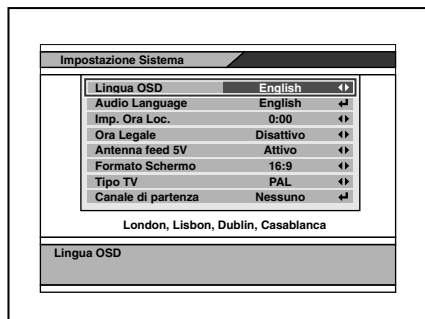

- 4 Premere più volte **↑** or **↓** per selezionare la voce desiderata.
- 5 Premere più volte **←** o **→** per modificare la scelta o, se indicato nella voce, premere **(ENTER)** per mostrare la casella con l'elenco a discesa che visualizza l'elenco delle scelte.

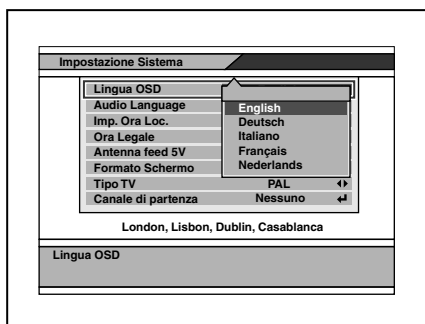

- 6 Premere **(ENTER)** nella scelta desiderata.
- 7 Premere più volte **(EXIT)** per chiudere la pagina "Principale".

Vedere la pagina successiva per l'opzione "Impostazione Sistema".

Le impostazioni predefinite sono marcate.

<b>Impostazioni</b>	<b>Opzioni di impostazione</b>
<b>Lingua OSD</b>	<b>Predefinito: English</b> Modifica della lingua dell'OSD.
<b>Lingua dell'Audio</b>	<b>Predefinito: English</b> Modifica della lingua per l'audio. 1 Premere (ENTER) su "Lingua dell'Audio". Appare una finestra di popup ad indicare le priorità tra le 4 lingue. 2 Premere più volte ← o → per selezionare la lingua audio desiderata per ciascuna priorità. 3 Premere più volte ↑ o ↓ per selezionare "OK" e cambiare l'impostazione oppure "Cancella" per cancellare l'impostazione.  <b>Nota</b> <i>È possibile selezionare la priorità della lingua audio desiderata solo se la lingua selezionata è supportata dal canale.</i>
<b>Imp. Ora Loc.</b>	<b>Orario impostabile: da -12:00 a +12:00 (l'impostazione predefinita è "0:00")</b> Impostazione della fascia oraria. Ciò influisce sull'orario dell'apparecchio e dell'EPR.
<b>Ora Legale</b>	<b>Attivo, Disattivo</b> Impostazione dell'ora estiva. Attivando questa opzione, si manda avanti l'orario di una ora.
<b>Antenna feed 5 V</b>	<b>Attivo, Disattivo</b> Selezionare se far passare 5 volt dall'apparecchio all'antenna. Se si utilizza l'amplificatore dell'antenna TV, portarlo su "Attivo" (5 V, 20 mA ANT 1 / ANT 2). Se si utilizza un'antenna TV senza amplificatore, portarlo su "Disattivo".
<b>Formato Schermo</b>	<b>4:3, 16:9, 4:3 letter box</b> Impostazione del modo dello schermo. <b>4:3:</b> Immagine in rapporto di formato 4 a 3. <b>16:9:</b> Immagine in rapporto di formato 16 a 9. <b>4:3 letter box:</b> Immagine in rapporto di formato 4:3 ampliato ai bordi dello schermo.
<b>Tipo TV</b>	<b>NTSC, PAL, PAL&amp;NTSC</b> Impostazione del sistema del colore, NTSC o PAL.
<b>Canale di partenza</b>	Impostazione del canale che inizia quando si accende l'apparecchio. 1 Premere (ENTER) su "Canale di partenza". Appare una finestra di popup con un elenco di canali. 2 Premere più volte ↑ o ↓ per selezionare il canale. 3 Premere (ENTER).  <b>Nota</b> <i>Una volta impostato "Canale di partenza", appare una casella con un messaggio per confermare che si desidera attivare "Canale di partenza". In tal caso, selezionare "OK" per modificare l'impostazione o selezionare "Cancella" per cancellarla.</i>

#### **Nota**

Dopo aver modificato le impostazioni di cui sopra, è necessario chiudere la pagina "Principale" premendo più volte (EXIT) per convalidare le impostazioni.

## Blocco dell'apparecchio

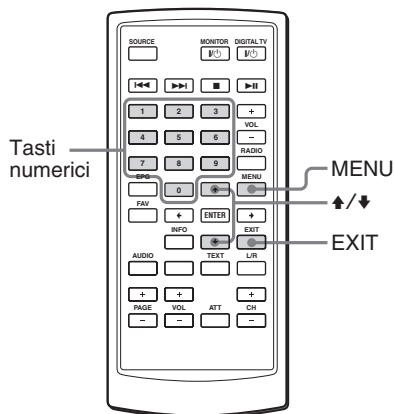

## Impostazione della password

- 1 Premere **(MENU)**.  
Appare la pagina "Principale".
- 2 Premere più volte **↑** o **↓** per selezionare "Installazione", quindi premere **(ENTER)**.
- 3 Premere più volte **↑** o **↓** per selezionare "Controllo Familiare", quindi premere **(ENTER)**.

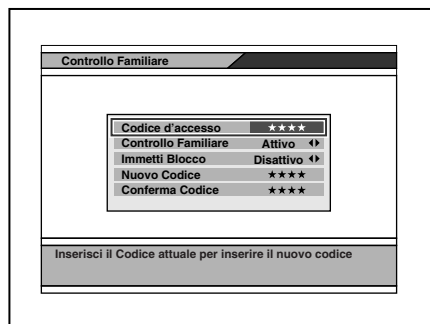

- 4 Inserire la password attuale.  
La password predefinita è 0000.
- 5 Premere più volte **(EXIT)** per chiudere la pagina "Principale".

## Cambio della password

- 1 Premere **(MENU)**.  
Appare la pagina "Principale".
- 2 Premere più volte **↑** o **↓** per selezionare "Installazione", quindi premere **(ENTER)**.
- 3 Premere più volte **↑** o **↓** per selezionare "Controllo Familiare", quindi premere **(ENTER)**.
- 4 Inserire la password attuale.
- 5 Premere più volte **↑** o **↓** per selezionare "Nuovo Codice".
- 6 Inserire la nuova password, quindi premere **↓** per spostare il cursore su "Conferma Codice".
- 7 Inserire di nuovo la nuova password per confermare.
- 8 Premere più volte **(EXIT)** per chiudere la pagina principale.

## Impostazioni della protezione

È possibile impostare la protezione con la funzione "Controllo Familiare".

- 1 Premere **(MENU)**.  
Appare la pagina "Principale".
- 2 Premere più volte **↑** o **↓** per selezionare "Installazione", quindi premere **(ENTER)**.
- 3 Premere più volte **↑** o **↓** per selezionare "Controllo Familiare", quindi premere **(ENTER)**.
- 4 Inserire la password attuale.
- 5 Premere più volte **↑** o **↓** per selezionare "Controllo Familiare", quindi premere **(ENTER)**.
- 6 Premere più volte **←** o **→** per selezionare "Attivo".  
Per cancellare "Controllo Familiare", selezionare "Disattivo".
- 7 Premere più volte **(EXIT)** per chiudere la pagina "Principale".

### **Nota**

*Dopo aver cambiato le impostazioni, è necessario chiudere la pagina "Principale" premendo ripetutamente (EXIT) per rendere effettive le impostazioni.*

## **Impostazione di "Immetti Blocco"**

È possibile proteggere i dati installati e le informazioni con la funzione "Immetti Blocco".

- 1** Premere (MENU).  
Appare la pagina "Principale".
- 2** Premere più volte ↑ o ↓ per selezionare "Installazione", quindi premere (ENTER).
- 3** Premere più volte ↑ o ↓ per selezionare "Controllo Familiare", quindi premere (ENTER).
- 4** Inserire la password attuale.
- 5** Premere più volte ↑ o ↓ per selezionare "Immetti Blocco".
- 6** Premere più volte ← o → per selezionare "Attivo".  
Per cancellare "Immetti Blocco", selezionare "Disattivo".
- 7** Premere più volte (EXIT) per chiudere la pagina "Principale".

### **Nota**

*Dopo aver cambiato le impostazioni, è necessario chiudere la pagina "Principale" premendo ripetutamente (EXIT) per rendere effettive le impostazioni.*

## **Se si dimentica la password**

Mentre si visualizza la pagina "Principale", premere 4, 7, 8, 9 e 3. Appare la finestra Factory Default. Quindi selezionare "OK" e premere (ENTER). L'apparecchio ritorna alle impostazioni di fabbrica. Per cancellare, selezionare "Cancella".

### **Nota**

*Se si riporta l'apparecchio alle impostazioni predefinite, si perdono le impostazioni. Eseguire di nuovo le impostazioni.*

# Informazioni aggiuntive

## Manutenzione

### Sostituzione dei fusibili

Quando si sostituisce il fusibile del cavo di alimentazione o della presa dell'accendisigari, assicurarsi di utilizzarne uno il cui amperaggio coincida con il fusibile originale. Se il fusibile si brucia, controllare i collegamenti dell'alimentazione, quindi sostituirlo. Se in seguito alla sostituzione il fusibile si brucia di nuovo, è possibile che si tratti di un problema di funzionamento interno. In tal caso, consultare un rivenditore Sony.

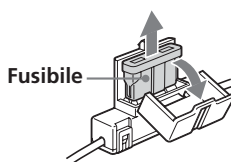

### Attenzione

Onde evitare di danneggiare l'apparecchio, non utilizzare in nessun caso un fusibile con amperaggio superiore a quello del fusibile in dotazione.

## Sostituzione della batteria al litio

In condizioni normali, le batterie hanno una durata di circa 1 anno. (In base alle condizioni d'uso, la durata effettiva potrebbe tuttavia essere inferiore.)

Se la batteria si scarica, il raggio d'azione del telecomando a scheda diminuisce. In tal caso, sostituire la batteria con una batteria al litio CR2025 nuova. L'uso di altri tipi di batteria potrebbe comportare il rischio di incendi o esplosioni.

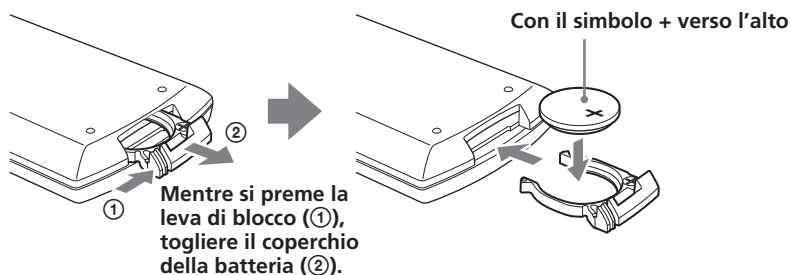

### Note sulla batteria al litio

- Tenere la batteria al litio fuori dalla portata dei bambini. In caso di ingestione, consultare immediatamente un medico.
- Pulire la batteria utilizzando un panno asciutto in modo da assicurare un contatto ottimale.
- Per l'inserimento della batteria, assicurarsi di osservare la polarità corretta.
- Non afferrare la batteria con pinze metalliche, onde evitare che si verifichino cortocircuiti.

### ATTENZIONE

Se non viene maneggiata con cura, è possibile che la batteria esploda.  
Non ricaricare, disassemblare, né gettare nel fuoco.

# Caratteristiche tecniche

## Sintonizzatore TV digitale

Codifica video	MPEG-2 conforme con DVB fino a MP@ML
Velocità di trasmissione video	fino a 15 Mbit/sec
Formato video	4:3 (letter box se la fonte si trova in 16:9) e 16:9
Risoluzione	fino a 720 × 576 pixel
Codifica audio	MPEG layer 1/2
Formato ricezione	NTSC/PAL
Intervallo di frequenza d'entrata	VHF: 174 – 230 MHz UHF: 470 – 862 MHz
IF	36,125 MHz
Alimentazione	12 V CC (messa a terra negativa)
Consumo	1,2 A
Ingressi	Antenna TV (2) Telecomando (1) Servizio (RS232) (1)
Uscite	Video (1) Audio L/R (1)
Dimensioni	Circa 182 × 43 × 174 mm (incluso parti sporgenti e comandi) (l × a × p)
Massa	Circa 920 g
Intervallo di temperatura	0 – 45 °C

## Telecomando a scheda RM-X711

Requisiti di alimentazione	Batteria al litio CR2025
Raggio d'azione	Circa 2,5 m
Dimensioni	55 × 125 × 15 mm (l × a × p)
Peso	Circa 50 g (batteria inclusa)

## Accessori in dotazione

Parti per l'installazione	(1 set)
Telecomando a scheda RM-X711	(con batteria in dotazione) (1)
Cavo di alimentazione	(1)
Sensore del telecomando	(1)
Manuale di installazione/collegamento	(1)
Istruzioni per l'uso	(1 set)

## Accessori opzionali

Antenna TV VCA-130	(sinistra/destra) (1)
Monitor mobile XVM-F65/F65WL	
Lettore portatile DVD MV-700HR	

Il design e le caratteristiche tecniche sono soggetti a modifiche senza preavviso.



---

## Soluzione dei problemi

In caso di problemi con l'apparecchio, consultare la presente lista di controllo per tentare di risolverli.

Prima di consultare la seguente lista di controllo, controllare le procedure di collegamento e uso.

---

### Generali

#### Nessuna immagine

- Il cavo di alimentazione non è collegato.
- Il segnale è debole.
  - Controllare tutti i collegamenti dell'antenna ed assicurarsi che siano saldamente inseriti nelle prese.
  - Spostare l'auto in una posizione ottimale per la ricezione.
- Il fusibile è bruciato.
- Si riceve la trasmissione di dati. Il presente apparecchio non supporta la trasmissione di dati (visualizza "No Video !").
- È stato selezionato il "Tipo TV" erroneo.
  - Premere 9, 5, 1, 4, 7 e (EPG) per cambiare la modalità a "NTSC" o "PAL".

---

#### Presenza di immagini, assenza di audio

- Premere (VOL)(+) o (ATT) sul telecomando a scheda.
- Si riceve un segnale Dolby AC3. Il presente apparecchio non supporta il segnale Dolby AC3 (visualizza "AC3").

---

#### A volte sullo schermo si nota un quadrato, l'immagine è "congelata" o è disturbata.

- Il collegamento dell'antenna è allentato oppure l'antenna è disinserita.
  - Controllare tutti i collegamenti dell'antenna ed assicurarsi che siano saldamente inseriti nelle prese.
- Vi potrebbe essere un problema di trasmissione.
  - Potrebbe essere un problema temporaneo che si risolve da solo.

---

#### Impossibile accedere ad un canale particolare, pur usando i tasti numerici.

- Si è attivato il blocco di protezione.
  - Inserire la password per accedere al canale (pagina 13) o per sbloccarlo (pagina 20).

---

#### Nessuna risposta quando si premono i tasti del telecomando.

- La pila potrebbe essere consumata.
- 

---

#### L'orario o EPG non sono visualizzati correttamente.

- Si riceve il programma di cui non si è rettificato l'orario, per esempio il programma ripetuto.
    - Dopo aver ricevuto un altro programma, spegnere l'apparecchio una volta ed accenderlo di nuovo.
- 

---

## Messaggi

Le seguenti indicazioni appaiono quando si verifica un problema nell'unità.

---

#### ANT-1 Antenna feed overloaded

#### Automatically switched off

#### ANT-2 Antenna feed overloaded

#### Automatically switched off

Il dispositivo si porta automaticamente su una emissione di 5V.

---

#### Antenna feed overloaded

#### Automatically switched off

ANT-1 ed ANT-2 sono sovraccarichi.

---

#### Program overflow

Stanno per essere memorizzati oltre 2.000 canali. Non è possibile memorizzarne altri.

---

#### HDTV Signal is not Supported

L'apparecchio riceve un segnale HDTV. Il presente apparecchio non supporta il segnale HDTV.

---

#### No Video Signal !

#### No Signal !

Nessun dato video mpeg viene immesso nell'apparecchio.

---

#### Bad Signal !

Si è verificato un errore di dati mpeg nell'apparecchio.

---

#### No Video !

Nessun Video PID in entrata all'unità.

---

#### Scrambled !

L'unità riceve un programma codificato.

---

#### Please wait for saving data.

L'unità sta salvando i dati.

---



**Verwijdering van oude elektrische en elektronische apparaten (Toepasbaar in de Europese Unie en andere Europese landen met gescheiden ophaalsystemen)**

Het symbool op het product of op de verpakking wijst erop dat dit product niet als huishoudelijk afval mag worden behandeld. Het moet echter naar een plaats worden gebracht waar elektrische en elektronische apparatuur wordt gerecycled. Als u ervoor zorgt dat dit product op de correcte manier wordt verwijderd, voorkomt u voor mens en milieu negatieve gevolgen die zich zouden kunnen voordoen in geval van verkeerde afvalbehandeling. De recycling van materialen draagt bij tot het vrijwaren van natuurlijke bronnen. Voor meer details in verband met het recyclen van dit product, neemt u contact op met de gemeentelijke instanties, het bedrijf of de dienst belast met de verwijdering van huishoudafval of de winkel waar u het product hebt gekocht.

Accessoire waarop dit van toepassing is:  
Afstandsbediening

## Welkom!

Hartelijk dank voor de aanschaf van deze Sony digitale TV-tuner.

- Hi-fi DVD-kwaliteit videoweergave.
- 2000 programmeerbare favoriete kanalen.
- EPG-functie geschikt voor PIG (Picture in Graphics) display-weergave.
- Uitgerust met Parental Lock kinderslotfunctie.
- Geheugen voor het laatste kanaal.
- Uitgerust met dubbele tuneropties voor een veelzijdig gebruik.
- Mobiele ontvangstmodus voor ontvangst van tientallen terrestrische digitale TV-programma's tijdens het rijden met hoge snelheid.

---

# Inhoud

Welkom! .....	2
Voorzorgsmaatregelen .....	4
Bedieningselementen .....	6
<b>Bediening</b>	
Kanalen zoeken .....	8
Ontvangst van kanalen .....	10
Gebruik van de Channel Manager .....	11
De Programma Guide (programmagids) oproepen .....	15
Een ander audiokanaal kiezen .....	16
Een andere gesproken taal kiezen .....	16
De ondertiteling en teletekst weergeven .....	17
<b>De setup wijzigen</b>	
De menu-instellingen wijzigen .....	18
Het apparaat blokkeren .....	20
<b>Aanvullende informatie</b>	
Onderhoud .....	22
Technische gegevens .....	24
Storingen verhelpen .....	25
Meldingen .....	25

# Voorzorgsmaatregelen

Lees voordat u het apparaat installeert en in gebruik neemt de volgende voorzorgsmaatregelen om ernstige verwondingen of ongelukken te voorkomen.

## Veiligheid

Handel altijd in overeenstemming met de geldende verkeersregels.

### Bij het installeren

- Installatie van dit apparaat vereist technische kennis. Dit apparaat moet worden geïnstalleerd door bevoegd onderhoudspersoneel.
- Als u het apparaat zelf installeert, moet u dit zorgvuldig doen zoals aangegeven in de installatie- en bedradingschema's in de installatie/aansluitingen-handleiding.
- Zet het contactslot voor installatie in de positie OFF of haal de sleutel eruit. Als u dit apparaat installeert terwijl het contact aan staat, kan de accu opraken of kan er kortsluiting ontstaan.
- Beschadig geen leidingen, slangen, de brandstoftank of elektrische bedrading bij het installeren van dit apparaat. Dit kan brand veroorzaken. Als u een gat in autopanelen boort, moet u zorgen dat verborgen auto-onderdelen niet worden beschadigd.
- Gebruik geen moeren of bouten voor veiligheidsapparaten, zoals stuurkoppeling, brandstoftoevoer of remsystemen. Dit kan brand of een ongeluk veroorzaken.
- Voorkom dat de kabels en draden verward of beklemd raken tussen het bewegende gedeelte van een stoelleuning.

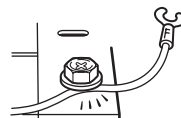
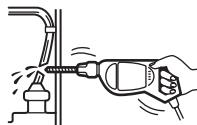

## Locatie voor installatie

Voordat u dit apparaat installeert, moet u de geldende verkeersregels controleren.

U moet het apparaat niet installeren op een locatie waar:

- het apparaat het zicht van de bestuurder belemmert;
- het apparaat de werking van het airbagsysteem belemmert;
- het apparaat de werking van het voertuig belemmert, vooral het stuur, de versnellingspook of het rempedaal;
- een bestuurder of de passagiers zich kunnen verwonden wanneer ze in of uit de auto stappen.



Met vragen of problemen met betrekking tot dit toestel die niet aan bod komen in deze gebruiksaanwijzing, kunt u terecht bij de dichtstbijzijnde Sony dealer.

# Bedieningselementen

## Digitale TV Tuner

Achterkant

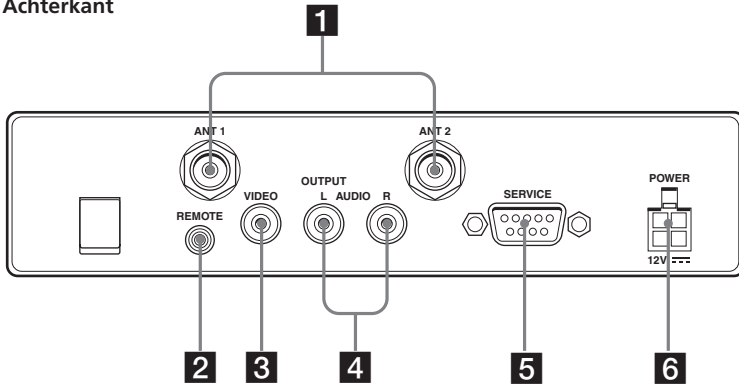

Voorkant

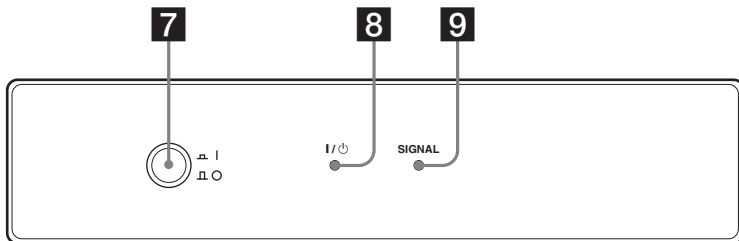

### 1 ANT 1/ANT 2 aansluitingen

Sluit op deze ingangen de antennes aan.

### 2 REMOTE aansluiting

Sluit op deze ingang de afstandsbedieningssensor aan.

### 3 VIDEO aansluiting

Verbind deze aansluiting met de video-ingang van uw monitor enz.

### 4 AUDIO aansluitingen

Verbind deze aansluitingen met de audio-ingang van uw monitor enz.

### 5 SERVICE (RS232) aansluiting

Deze aansluiting is alleen bedoeld voor onderhoudsdoeleinden.

### 6 POWER 12V aansluiting

Sluit hierop het netsnoer aan.

### 7 I/O (aan/uit) toets\*

Gebruik deze toets om het apparaat in en uit te schakelen.

### 8 I/O (aan/uit) indicator

### 9 SIGNAL indicator

*\* Wanneer u het apparaat in een auto installeert zonder ACC (accessoire) stand op het contactslot, moet u op deze toets drukken om het apparaat uit te schakelen wanneer dit niet wordt gebruikt. Dit om uitputting van de accu te voorkomen.*

## Kaartafstandsbediening RM-X711

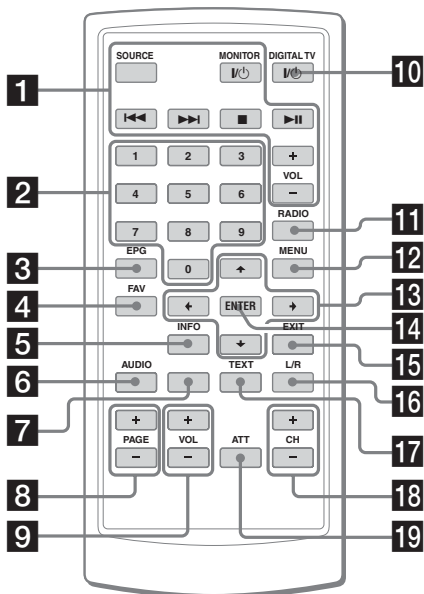

Zie de aangegeven bladzijden voor verdere informatie.

**1** Deze toetsen worden gebruikt voor het bedienen van aangesloten Sony apparatuur (MV-700HR, XVM-F65/F65WL).

### SOURCE ingangsbrontoets

Gebruik deze toets voor het kiezen van de ingangsbron.

◀◀/▶▶ (vorige/volgende) toetsen

■ (stop) toets

MONITOR I/O (aan/uit) button

▶▶ (afspelen/pauze) toets

VOL +/- toetsen

**2** Cijfertoeetsen 10, 17, 21

**3** EPG toets 15, 17

Druk op deze toets voor weergave van de programmagids.

**4** FAV toets 12

Druk op deze toets voor weergave van de Favorite List of om de Favorite modus te wijzigen.

### Tip

Zie "De lithiumbatterij vervangen" voor nadere bijzonderheden over het vervangen van de batterijen (blz. 23).

**5** INFO toets 10

Druk op deze toets voor weergave van de kanaalinformatie.

**6** AUDIO (rode) toets 14, 16

Druk op deze toets voor het wijzigen van de gesproken taal.

De rode toets wordt ook gebruikt voor het inschakelen van de Delete CH modus.

**7** Groene toets 12, 15

Druk op deze toets voor het inschakelen van de Favorite functie.

**8** PAGE +/- toetsen 10, 12, 13, 14

Gebruik deze toetsen voor het kiezen van de paginalijst wanneer de selectie veel pagina's heeft.

**9** VOL +/- toetsen 11

**10** DIGITAL TV I/O (aan/uit) toets 8

**11** RADIO toets 10

Druk op deze toets voor het omschakelen tussen de TV- en radiofunctie.

**12** MENU toets 8, 11, 13, 14, 15, 18, 20, 21

Druk op deze toets voor het weergeven van de "Hoofdmenu".

**13** ↑/↓/←/→ toetsen 8, 9, 10, 11, 12, 13, 14, 15, 17, 18, 19, 20, 21

**14** ENTER toets 8, 9, 10, 11, 12, 13, 14, 15, 17, 18, 19, 20, 21

**15** EXIT toets 9, 10, 12, 13, 14, 17, 18, 19, 20, 21

**16** L/R (blauwe) toets 13, 15, 16

Druk op deze toets voor het wijzigen van het audiokanaal.

De blauwe toets wordt ook gebruikt voor het inschakelen van de Lock modus.

**17** TEXT (gele) toets 15, 17

Druk op deze toets voor het weergeven van de ondertiteling of teletekst.

**18** CH +/- toetsen 10

**19** ATT toets

Druk op deze toets om het geluid tijdelijk uit te schakelen.

Wanneer u op de toets drukt, wordt het geluid uitgeschakeld en verschijnt "M" in het display.

Om de geluidswaergave te herstellen, drukt u nogmaals op de toets (of op (VOL) +).

# Bediening

## Kanalen zoeken

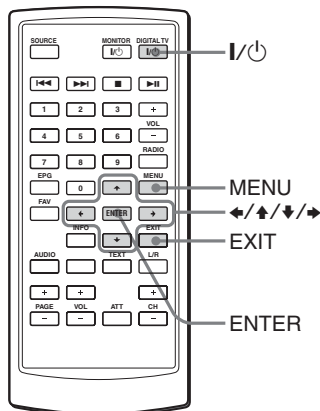

### Automatisch kanalen zoeken

Als er een radiosignaal in de uitzending is, kunt u ook de radiozenders opslaan.

#### Opmerkingen



- Zorg dat de antennes juist zijn aangesloten.
- Bij het zoeken van de kanalen moet de auto stilstaan.

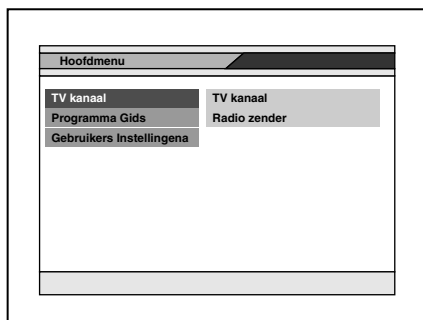

#### 1 Druk op de aan/uit-toets van het apparaat om de stroom in te schakelen.

Bij de afstandsbediening drukt u op .

Wanneer u het apparaat de eerste maal inschakelt, verschijnt de "Hoofdmenu" op het scherm. Als de "Hoofdmenu" niet verschijnt wanneer u het apparaat inschakelt, moet u op **MENU** van de afstandsbediening drukken.





2 Druk op  of  om "Gebruikers Instellingen" te selecteren en druk dan op **ENTER**.



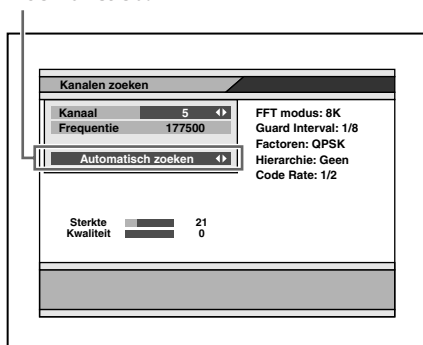

3 Druk op  of  om "Kanalen zoeken" te selecteren en druk dan op **ENTER**.  
Het "Kanalen zoeken" venster verschijnt.

4 Druk op  of  om de cursor naar de zoekfunctiebalk te verplaatsen.

#### Zoekfunctiebalk



5 Druk op  of  om "Automatisch zoeken" te selecteren en druk dan op **ENTER**.

6 Druk op , , , or  om "Start Kanaal" en "Eind Kanaal" te selecteren.

Selecteer het kanaalzoekbereik (5 t/m 69).



## 7 Druk op ↑ of ↓ om “Zoeken” te selecteren en druk dan op

(ENTER).

Het zoeken begint. De gevonden kanalen worden automatisch op volgorde opgeslagen. Bij ontvangst van een zender neemt de numerieke waarde van “Sterkte” en “Kwaliteit” toe.

Druk op (EXIT) om te stoppen met zoeken.

## 8 Wanneer het zoeken is voltooid, drukt u op ↑ of ↓ om “Kijken” of “Gereed” te selecteren en dan drukt u op (ENTER).

- Als u “Kijken” selecteert, wordt het gekozen kanaal meteen ontvangen.
- Als u “Gereed” selecteert, wordt het “Kanalen zoeken” venster gesloten. U moet de “Hoofdmenu” sluiten door enkele malen op (EXIT) te drukken, waarna de instellingen geldig zullen worden.

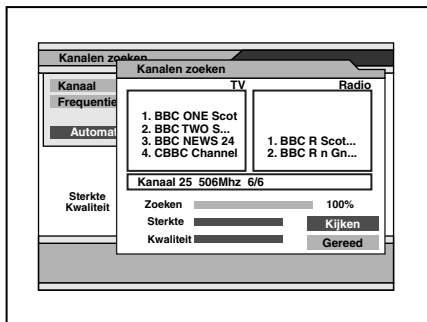

### Opmerkingen

- Wanneer het apparaat dezelfde zender in hetzelfde kanaal aantreft, zal de zender overschreven worden. Wanneer het apparaat dezelfde zender nog in een ander kanaal heeft, zal de zender opnieuw worden opgeslagen.
- Als u opnieuw kanalen in een andere regio (land) zoekt, kunnen er soms twee of meer dezelfde zenders met dezelfde naam worden opgeslagen. Wanneer u in dit geval een kanaal rechtstreeks kiest door indrukken van de cijfertoltsen (blz. 10), kan het even duren voordat het beeld wordt weergegeven.

## Plaatselijke kanalen automatisch zoeken

## 1 Volg de stappen 1 t/m 3 in “Automatisch kanalen zoeken”.

## 2 Druk op ← of → om het gewenste kanaal te kiezen.

Selecteer het kanaalzoekbereik.

## 3 Druk op ↑ of ↓ om de cursor naar de zoekfunctiebalk te verplaatsen.

## 4 Druk op ← of → om “Zoek lokale kanalen” te selecteren en druk dan op (ENTER).

Het zoeken begint. De gevonden kanalen worden automatisch op volgorde opgeslagen. Bij ontvangst van een zender neemt de numerieke waarde van “Sterkte” en “Kwaliteit” toe.

Druk op (EXIT) om te stoppen met zoeken.

## 5 Wanneer het zoeken is voltooid, drukt u op ↑ of ↓ om “Kijken” of “Gereed” te selecteren en dan drukt u op (ENTER).

- Als u “Kijken” selecteert, wordt het gekozen kanaal meteen ontvangen.
- Als u “Gereed” selecteert, wordt het “Kanalen zoeken” venster gesloten. U moet de “Hoofdmenu” sluiten door enkele malen op (EXIT) te drukken, waarna de instellingen geldig zullen worden.
- Als de ontvangst slecht is, wordt de kanaalinformatie weergegeven als TVch 1, 2... en zijn er dus geen duidelijke aanduidingen. Probeer in dit geval opnieuw in een ander gebied.

## Handmatig kanalen zoeken

## 1 Volg de stappen 1 t/m 3 in “Automatisch kanalen zoeken”.

## 2 Druk op ← of → om het gewenste kanaal te kiezen.

## 3 Druk op ↑ of ↓ om de cursor naar de zoekfunctiebalk te verplaatsen.

## 4 Druk op ← of → om “Zoek enkel kanaal” te selecteren en druk dan op (ENTER).

Het zoeken begint.

Druk op (EXIT) om te stoppen met zoeken.

# Ontvangst van kanalen

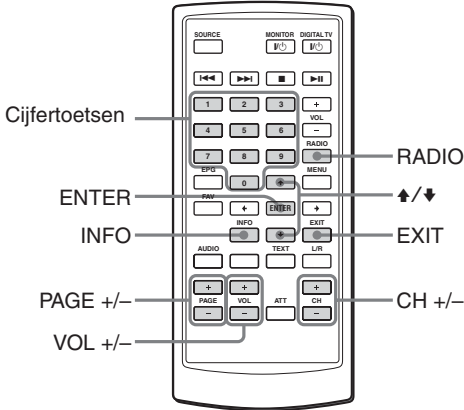

## De TV- of radiofunctie kiezen

Druk op **(RADIO)** terwijl u naar de TV kijkt. Bijmeermalen indrukken van de toets wordt er tussen de TV en radio omgeschakeld.

## Kanalen kiezen

Druk op **(CH)** + of -.

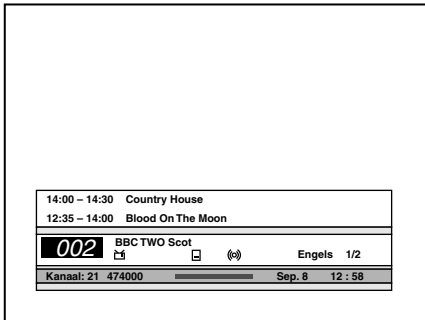

## Gebruik van de cijfertoetsen

U kunt de kanalen rechtstreeks kiezen door indrukken van de toetsen 0 t/m 9.

### Voorbeelden:

Om kanaal 5 te kiezen, drukt u op 5.  
Om kanaal 25 te kiezen, drukt u op 2 en 5.  
Om kanaal 125 te kiezen, drukt u op 1, 2 en 5.

## Kanalen kiezen uit de kanalenlijst

U kunt de kanalen ook uit de kanalenlijst kiezen.

- 1 Druk op **(ENTER)** terwijl u naar de TV kijkt. De kanalenlijst verschijnt.

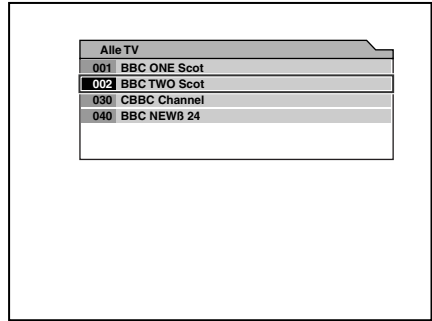

- 2 Druk op **↑/↓** of **(PAGE)** +/- om het kanaal te kiezen waarnaar u wilt kijken en druk dan op **(ENTER)**.

## De kanalenlijst sluiten

Druk op **(EXIT)**.

## De kanaalinformatie weergeven

U kunt de kanaalinformatie en de programma-beschrijving weergeven die u gekozen hebt.

Druk op **(INFO)** terwijl u naar de TV kijkt.

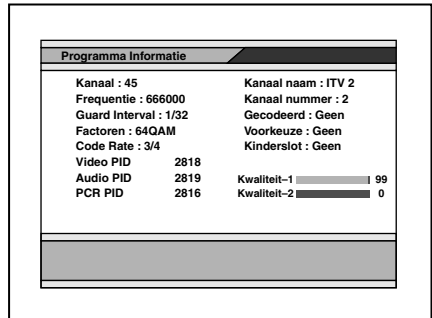

Druk op **(EXIT)** om de kanaalinformatie te sluiten.

### Opmerking

De programma-beschrijving is niet beschikbaar voor sommige programma's.

## Het volume instellen

Druk op **(VOL)** + of -.

### Opmerkingen

- Dit apparaat is niet geschikt voor ontvangst van gescramblede kanalen.
- Dit apparaat is niet geschikt voor ontvangst van data-uitzendingen. Als een data-uitzending wordt ontvangen, kunt u het geluid wel horen maar is er geen beeld.

## Wanneer u het kanaal kiest

Wanneer u het kanaal kiest, zal het informatiedisplay verschijnen. De betekenis van de pictogrammen in het informatiedisplay is als volgt:

: TV-programma

: Radioprogramma

: Favoriet programma

: Gescrambled programma

: Parental Lock programma

: Teleteksts-service

: Ondertitelings-service

: Geluiddempingsstatus

: Stereostatus

: Uitvoer linker geluid

: Uitvoer rechter geluid

## Gebruik van de "Kanalen Lijst"

Met de "Kanalen Lijst" kunt u de opgeslagen kanalen rangschikken. De "Kanalen Lijst" heeft drie gebruiksinstellingen:

- Favorieten modus
- Blokkeren modus
- Verwijderen modus

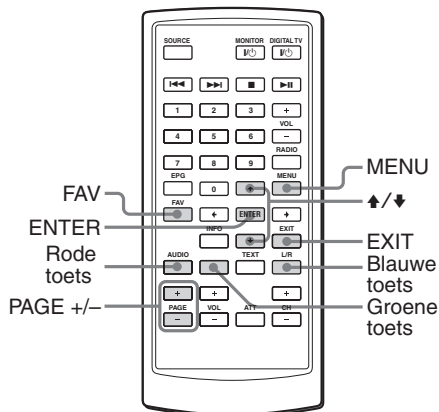

## Gebruik van de Favorite List

Met behulp van de Favorite List kunt u de gewenste kanalen snel en gemakkelijk opzoeken.

U kunt tot 2000 kanalen in de Favorite List opslaan.

Gebruik deze functie wanneer twee of meer dezelfde zenders in hetzelfde kanaalnummer in een verschillend gebied (land) zijn opgeslagen.

### Kanalen in de Favorite List opslaan

- 1 Druk op **(MENU)** terwijl u naar de TV kijkt.  
De "Hoofdmenu" verschijnt.
- 2 Druk op **↑** of **↓** om "TV kanaal" te selecteren en druk dan op **(ENTER)**.
- 3 Druk op **↑** of **↓** om "TV kanaal" of "Radio zender" te selecteren en druk dan op **(ENTER)**.  
Het "Kanalen Lijst" venster verschijnt.

Wordt vervolgd

## Gebruik van de "Kanalen Lijst" (vervolg)

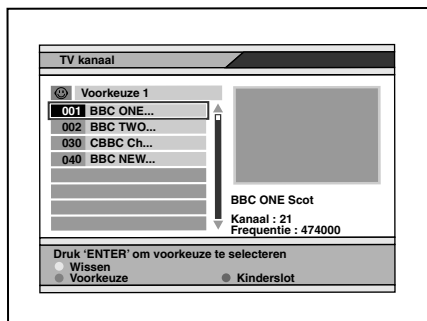

4 Druk enkele malen op de groene toets om "Voorkeuze 1", "Voorkeuze 2" of "Voorkeuze 3" te selecteren.

5 Druk op  $\uparrow/\downarrow$  of (PAGE) +/- om het gewenste kanaal te kiezen.

6 Druk op (ENTER).

"😊" verschijnt naast de naam van het gekozen kanaal. Het betreffende kanaal is nu in de Favorite List opgeslagen.

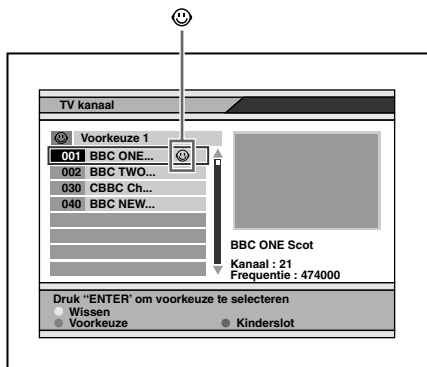

7 Herhaal de stappen 3 t/m 6 om nog meer kanalen in de Favorite List op te slaan.

8 Druk enkele malen op (EXIT) om het "Kanalen Lijst" venster en de "Hoofdmenu" te sluiten.  
De instelling is hiermee voltooid.

## Kanalen uit de Favorite List verwijderen

Druk in stap 6 enkele malen op (ENTER) zodat "😊" verdwijnt.

### Opmerking

Na het wijzigen van de instellingen moet u de "Hoofdmenu" sluiten door enkele malen op (EXIT) te drukken, waarna de instellingen geldig zullen worden.

## Kanalen uit de Favorite List kiezen

1 Druk op (FAV) terwijl u naar de TV kijkt.

De Favorite List verschijnt.

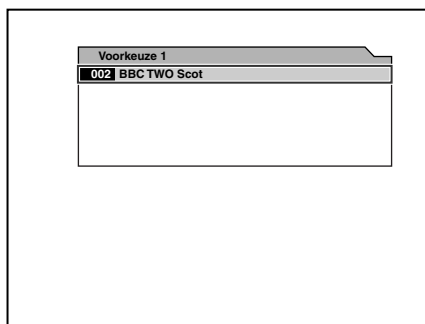

2 Druk enkele malen op (FAV) om "Voorkeuze 1", "Voorkeuze 2" of "Voorkeuze 3" te selecteren.

3 Druk enkele malen op  $\uparrow/\downarrow$  of (PAGE) +/- om het gewenste kanaal te kiezen en druk dan op (ENTER).

4 Druk op (EXIT) om de Favorite List te sluiten.

## Kanalen blokkeren

U kunt kanalen blokkeren met behulp van de Blokkeren modus in de "Kanalen Lijst". Wanneer u een kanaal blokkeert, dient u het wachtwoord in te voeren om naar het betreffende kanaal te kunnen kijken. Voor gebruik van deze functie moet u eerst de "Kinderslot" activeren (blz. 20).

### Een kanaal blokkeren

- 1 Druk op (MENU) terwijl u naar de TV kijkt.**  
De "Hoofdmenu" verschijnt.
- 2 Druk op ↑ of ↓ om "TV Kanaal" te selecteren en druk dan op (ENTER).**
- 3 Druk op ↑ of ↓ om "TV Kanaal" of "Radio zender" te selecteren en druk dan op (ENTER).**  
Het "Kanalen Lijst" venster verschijnt.
- 4 Druk op de blauwe toets.**  
Het venster voor de Blokkeren modus verschijnt.  
Als er een wachtwoord-invoervenster verschijnt, moet u het viercijferige wachtwoord invoeren.
- 5 Druk op ↑/↓ of (PAGE) +/- om het gewenste kanaal te kiezen.**
- 6 Druk op (ENTER).**  
"🔒" verschijnt naast de naam van het gekozen kanaal.

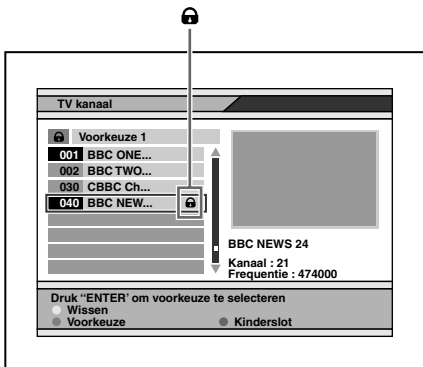

- 7 Herhaal de stappen 3 t/m 6 om nog meer kanalen te blokkeren.**

- 8 Druk enkele malen op (EXIT) om het "Kanalen Lijst" venster en de "Hoofdmenu" te sluiten.**

De instelling is hiermee voltooid.

U moet nu telkens het wachtwoord invoeren wanneer u naar het geblokkeerde kanaal wilt kijken.

### De kanaalblokkering opheffen

Druk in stap 6 enkele malen op (ENTER) zodat "🔒" verdwijnt.

#### Opmerking

Na het wijzigen van de instellingen moet u de "Hoofdmenu" sluiten door enkele malen op (EXIT) te drukken, waarna de instellingen geldig zullen worden.

## Kanalen verwijderen

U kunt de opgeslagen kanalen verwijderen met behulp van de Kanaal wissen modus in de "Kanalen Lijst".

- 1 Druk op (MENU) terwijl u naar de TV kijkt.

De "Hoofdmenu" verschijnt.

- 2 Druk op ↑ or ↓ om "TV Kanaal" te selecteren en druk dan op (ENTER).

- 3 Druk op ↑ or ↓ om "TV Kanaal" of "Radio zender" te selecteren en druk dan op (ENTER).

Het "Kanalen Lijst" venster verschijnt.

- 4 Druk op de rode toets.

Het venster voor de Kanaal wissen modus verschijnt.

- 5 Druk enkele malen op de rode toets om "Kanaal wissen", "Wis Multiplex" of "Alles wissen" te selecteren.

**Kanaal wissen:** het gekozen kanaal wordt verwijderd

**Wis Multiplex:** alle kanalen op dezelfde frequentie worden verwijderd.

**Alles wissen:** alle kanalen die in dit apparaat zijn opgeslagen worden verwijderd

- 6 Druk op ↑/↓ of (PAGE) +/- om het gewenste kanaal te kiezen.

- 7 Druk op (ENTER).

"X" verschijnt op de naam van het gekozen kanaal.

X

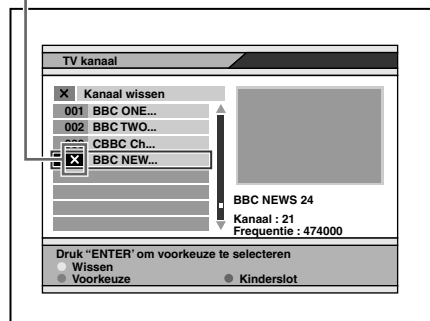

- 8 Druk eenmaal op (EXIT).

Het bevestigingsvenster verschijnt.

Als u het kanaal niet wilt verwijderen, selecteert u "Afbreken".

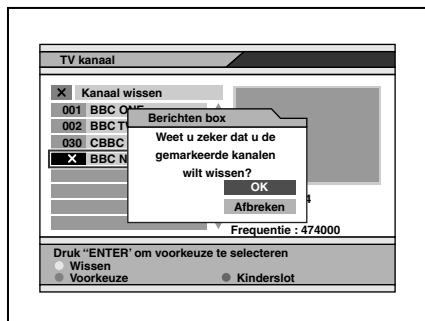

- 9 Selecteer "OK" en druk dan op (ENTER).

De gekozen kanalen worden verwijderd.

- 10 Herhaal de stappen 3 t/m 9 om nog meer kanalen te verwijderen.

- 11 Druk enkele malen op (EXIT) om het "Kanalen Lijst" venster en de "Hoofdmenu" te sluiten.

De instelling is hiermee voltooid.

## Het verwijderen van kanalen annuleren

Druk in stap 7 enkele malen op (ENTER) zodat "X" verdwijnt.

### Opmerkingen

- Na het wijzigen van de instellingen moet u de "Hoofdmenu" sluiten door enkele malen op (EXIT) te drukken, waarna de instellingen geldig zullen worden.
- De verwijderde kanalen kunnen niet teruggehaald worden, behalve wanneer de zoekfunctie opnieuw geactiveerd wordt.

## De Programma Guide (programmagids) oproepen

Dit apparaat heeft een EPG-functie voor toegang tot de TV-gids (of radiogids als u naar de radio aan het luisteren bent) die de titels en andere informatie toont van het huidige en de volgende programma's op de diverse kanalen. Deze informatie is alleen beschikbaar voor het netwerk van het kanaal waarnaar u aan het kijken bent.

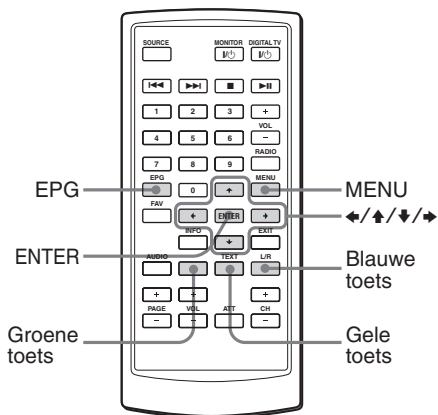

Als u de vorige of volgende informatie van het kanaal wilt zien, houdt dan **←** of **→** ingedrukt zodat de cursor (▼) naar de gewenste tijd wordt verplaatst. Of druk op de gele toets (om 6 uur vooruit te gaan) of groene toets (om 6 uur terug te gaan).

## De details van het gekozen programma weergeven

Verplaats de cursor (▼) door op **↑/↓/←/→** te drukken om de programma naam te kiezen en druk dan op de blauwe toets.

Het venster met de gedetailleerde informatie verschijnt.

### Opmerking

Als het gekozen kanaal geen EPG-gegevens heeft, verschijnt de melding "Niet juist bevestigd".

## De Programma Gids TV weergeven

Druk op **(EPG)** terwijl u naar de TV kijkt.

### Vanaf de "Hoofdmenu" selecteren

- 1 Druk op **(MENU)** terwijl u naar de TV kijkt.
- 2 Druk op **↑** of **↓** om "Programma Gids TV" te selecteren en druk dan op **(ENTER)**.

Het "Programma Gids TV" venster verschijnt.

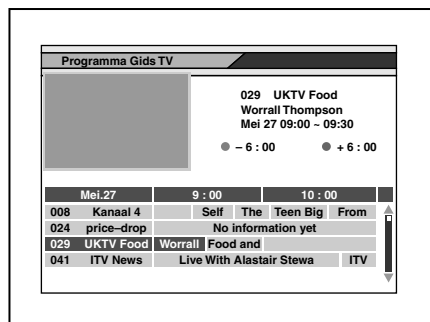

## Een ander audiokanaal kiezen

U kunt het gewenste audiokanaal kiezen uit Stereo, L (linker) kanaal en R (rechter kanaal).

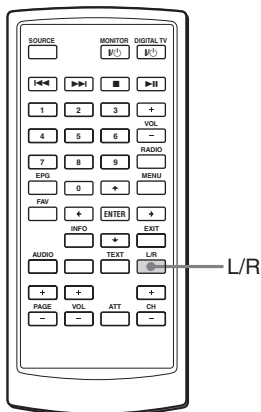

Terwijl u naar de TV kijkt, drukt u enkele malen op (L/R) om de gewenste instelling te kiezen.

(⊙): Stereo

◀▶: Linker kanaal

▶▶: Rechter kanaal

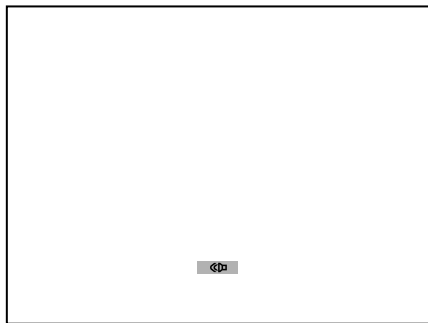

## Een andere gesproken taal kiezen

Als u naar een programma kijkt waarvoor meerdere talen beschikbaar zijn, kunt u een andere taal kiezen. Dit wordt bepaald door de transmissie van het audiosignaal.

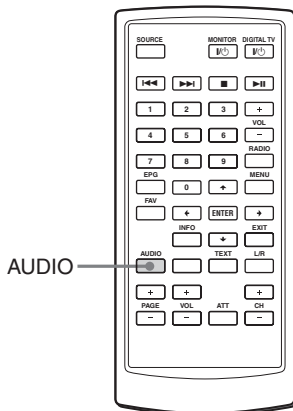

Terwijl u naar de TV kijkt, drukt u enkele malen op (AUDIO) om de gewenste taal te kiezen.

### Opmerking

Deze functie werkt alleen wanneer de huidige uitzending de gekozen taal in de "Systeem Instellingen" (blz. 19) ondersteunt.

Wanneer de uitzending de gekozen taal niet ondersteunt, wordt de originele taal ingesteld.



## De ondertiteling en teletekst weergeven

U kunt de ondertiteling of teletekst in/uitschakelen.

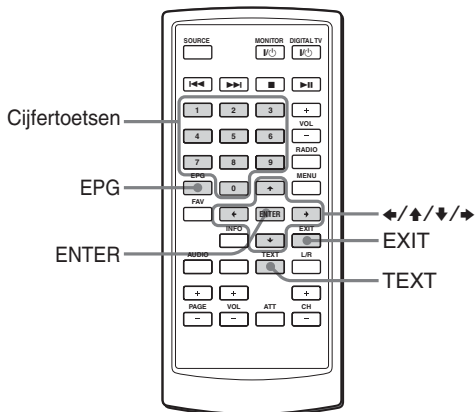

Druk op **(TEXT)** terwijl u naar de TV kijkt.

Het ondertitelings- en/of teletekstvenster verschijnt waarin u de ondertitelingstaal of teletekst kunt kiezen in geval de zender deze informatie uitzendt.

Volg de getoonde informatie voor de bediening.

### Opmerking

Wanneer u "TV Type" op "NTSC" instelt, is het mogelijk dat de ondertiteling en/of teletekst niet juist wordt weergegeven. In dit geval drukt u op 9, 5, 1, 4, 7 en **(EPG)** om over te schakelen naar "PAL".

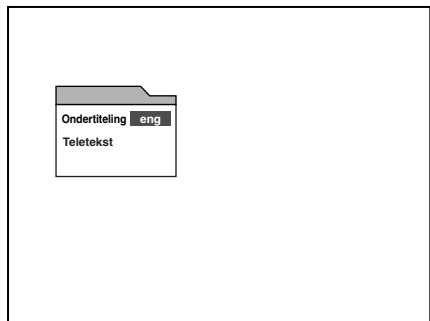

### Ondertiteling:

Druk op **↑/↓/←/→** om de onderdelen te selecteren en druk dan op **(ENTER)**.

Druk op **(EXIT)** om de ondertiteling te annuleren.

### Opmerking

Afhankelijk van het programma kan het even duren voordat de ondertiteling wordt weergegeven of het is mogelijk dat de ondertiteling helemaal niet wordt weergegeven.

### Teletekst:

Druk op **↑/↓/←/→** om de onderdelen te selecteren en druk dan op **(ENTER)**.

U kunt de onderdelen ook rechtstreeks selecteren met behulp van de cijfertoetsen.

Druk op **(EXIT)** om teletekst te annuleren.

### Opmerking

De kleurtoetsen (rood/blauw/geel/groen) kunnen niet gebruikt worden om teletekst te kiezen.

# De setup wijzigen

## De menu-instellingen wijzigen

U kunt de instellingen wijzigen met behulp van de "Systeem Instellingen" menu's op het beeldscherm. De meeste instellingen moeten gemaakt worden wanneer het apparaat de eerste maal gebruikt wordt.

De "Systeem Instellingen" menu's zijn:

- OSD Taal
- Audio Taal
- Instellen plaatselijke tijd
- Zomertijd
- Antenna voeding 5 V
- Beeldformaat
- TV Type
- Opstart kanaal

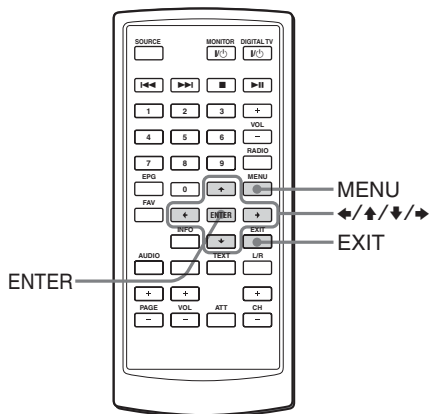

- 1 Druk op **(MENU)**.  
De "Hoofdmenu" verschijnt.
- 2 Druk enkele malen op **↑** of **↓** om "Gebruikers Instellingen" te selecteren en druk dan op **(ENTER)**.

- 3 Druk enkele malen op **↑** of **↓** om "Systeem Instellingen" te selecteren en druk dan op **(ENTER)**.

Het "Systeem Instellingen" menu verschijnt.

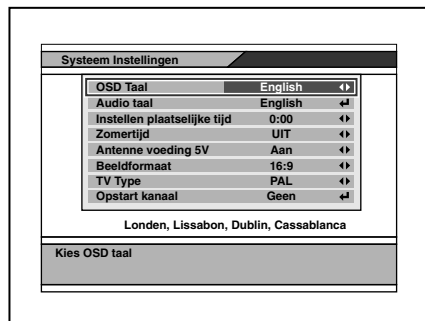

- 4 Druk enkele malen op **↑** of **↓** om het gewenste onderdeel te selecteren.

- 5 Druk enkele malen op **←** of **→** om uw selectie te wijzigen of, indien dit is aangegeven bij het onderdeel, drukt u op **(ENTER)** om het afrolijkstvenster weer te geven waarop de selectielijst wordt getoond.

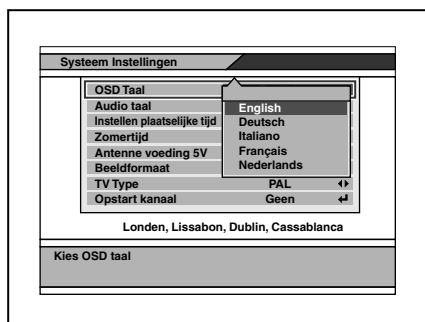

- 6 Druk op **(ENTER)** bij de gewenste selectie.
- 7 Druk enkele malen op **(EXIT)** om de "Hoofdmenu" te sluiten.

Zie de volgende bladzijde voor de "Systeem Instellingen" opties.

De standaardinstellingen zijn onderstreept.

<b>Instellingen</b>	<b>Opties voor de instellingen</b>
<b>OSD Taal</b>	<b>Standaardinstelling: English</b> Wijzigen van de OSD-taal.
<b>Audio Taal</b>	<b>Standaardinstelling: English</b> Wijzigen van de gesproken taal. 1 Druk op <b>(ENTER)</b> bij "Audio Taal". Er verschijnt een popup-venster met de 4 taalvoorkeuren. 2 Druk enkele malen op <b>←</b> of <b>→</b> om de gewenste gesproken taal voor elke voorkeursinstelling te kiezen. 3 Druk enkele malen op <b>↑</b> of <b>↓</b> om "OK" te selecteren zodat de instelling gewijzigd wordt of "Afbreken" om de instelling te annuleren.  <b>Opmerking</b> <i>U kunt de gewenste voorkeur voor de gesproken taal alleen instellen wanneer de gekozen taal door het kanaal wordt ondersteund.</i>
<b>Instellen plaatselijke tijd</b>	<b>Instelbare tijd: -12:00 tot +12:00 (de standaardinstelling is "0:00")</b> Instellen van de tijdzone. Deze instelling beïnvloedt de tijd van het apparaat en de EPR-tijd.
<b>Zomertijd</b>	<b>Aan, UIT</b> Instellen van de zomertijd. Bij inschakelen van dit onderdeel wordt de tijd één uur vooruitgezet.
<b>Antenna voeding 5 V</b>	<b>Aan, UIT</b> Met dit onderdeel wordt ingesteld of er wel of geen 5 volt van het apparaat naar de antenne wordt gestuurd. Zet het onderdeel op "Aan" (5 V, 20 mA ANT 1/ANT 2) als u de TV-antenneversterker wilt gebruiken. Zet het onderdeel op "UIT" als u een TV-antenne zonder versterker gebruikt.
<b>Beeldformaat</b>	<b>4:3, 16:9, 4:3 letter box</b> Instellen van de schermmodus. <b>4:3:</b> Voor een beeld met een beeldverhouding van 4:3. <b>16:9:</b> Voor een beeld met een beeldverhouding van 16:9. <b>4:3 letter box:</b> Een beeld met een beeldverhouding van 4:3 wordt vergroot tot de randen van het scherm.
<b>TV Type</b>	<b>NTSC, PAL, PAL&amp;NTSC</b> Instellen van het kleursysteem op NTSC of PAL.
<b>Opstart Kanaal</b>	Instellen van het kanaal waarop afgestemd moet worden wanneer het apparaat wordt ingeschakeld. 1 Druk op <b>(ENTER)</b> bij "Opstart Kanaal". Er verschijnt een popup-venster met een kanalenlijst. 2 Druk enkele malen op <b>↑</b> of <b>↓</b> om het kanaal te kiezen. 3 Druk op <b>(ENTER)</b> .  <b>Opmerking</b> <i>Nadat u het "Opstart Kanaal" hebt ingesteld, verschijnt er een berichtenvak waarin gevraagd wordt of u het "Opstart Kanaal" wilt activeren. Selecteer in dit geval "OK" om de instelling te wijzigen of "Afbreken" om de instelling te annuleren.</i>

### **Opmerking**

Na het wijzigen van de voorgaande instellingen moet u de "Hoofdmenu" sluiten door enkele malen op **(EXIT)** te drukken, waarna de instellingen geldig zullen worden.

## Het apparaat blokkeren

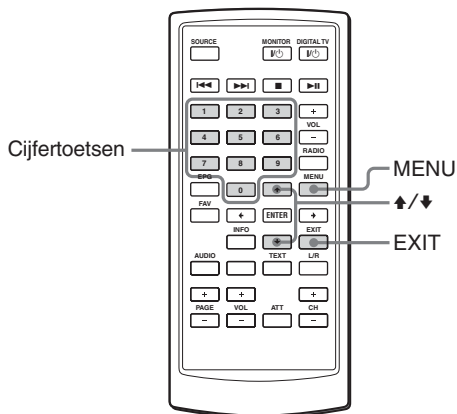

## Het wachtwoord instellen

- 1 Druk op **(MENU)**.  
De "Hoofdmenu" verschijnt.
- 2 Druk enkele malen op **↑** of **↓** om "Gebruikers Instellingen" te selecteren en druk dan op **(ENTER)**.
- 3 Druk enkele malen op **↑** of **↓** om "Kinderslot" te selecteren en druk dan op **(ENTER)**.

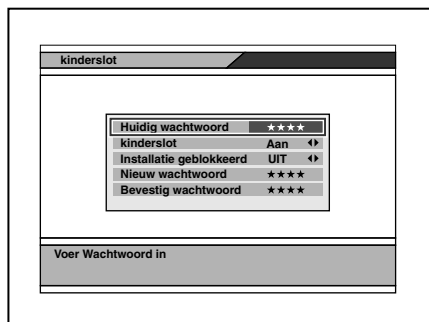

- 4 Voer het huidige wachtwoord in.  
De standaardinstelling voor het wachtwoord is 0000.
- 5 Druk enkele malen op **(EXIT)** om de "Hoofdmenu" te sluiten.

## Het wachtwoord wijzigen

- 1 Druk op **(MENU)**.  
De "Hoofdmenu" verschijnt.
- 2 Druk enkele malen op **↑** of **↓** om "Gebruikers Instellingen" te selecteren en druk dan op **(ENTER)**.
- 3 Druk enkele malen op **↑** of **↓** om "Kinderslot" te selecteren en druk dan op **(ENTER)**.
- 4 Voer het huidige wachtwoord in.
- 5 Druk enkele malen op **↑** of **↓** om "Nieuw wachtwoord" te selecteren.
- 6 Voer het nieuwe wachtwoord in en druk dan op **↓** om de cursor naar "Bevestig wachtwoord" te verplaatsen.
- 7 Voer het nieuwe wachtwoord in om dit te bevestigen.
- 8 Druk enkele malen op **(EXIT)** om de "Hoofdmenu" te sluiten.

## Instellen van de Kinderslot

U kunt het ouderlijk toezicht instellen met de Kinderslot functie.

- 1 Druk op **(MENU)**.  
De "Hoofdmenu" verschijnt.
- 2 Druk enkele malen op **↑** of **↓** om "Gebruikers Instellingen" te selecteren en druk dan op **(ENTER)**.
- 3 Druk enkele malen op **↑** of **↓** om "Kinderslot" te selecteren en druk dan op **(ENTER)**.
- 4 Voer het huidige wachtwoord in.
- 5 Druk enkele malen op **↑** of **↓** om "Kinderslot" te selecteren en druk dan op **(ENTER)**.
- 6 Druk enkele malen op **←** of **→** om "Aan" te selecteren.  
Selecteer "UIT" om de "Kinderslot" functie te annuleren.
- 7 Druk enkele malen op **(EXIT)** om de "Hoofdmenu" te sluiten.

### Opmerking

Na het wijzigen van de instellingen moet u de "Hoofdmenu" sluiten door enkele malen op (EXIT) te drukken, waarna de instellingen geldig zullen worden.

## Instellen van de Installatie geblokkeerd

Met de "Installatie geblokkeerd" functie kunt u de installatiegegevens en informatie beschermen.

### 1 Druk op (MENU).

De Hoofdmenu verschijnt.

### 2 Druk enkele malen op ↑ of ↓ om "Gebruikers Instellingen" te selecteren en druk dan op (ENTER).

### 3 Druk enkele malen op ↑ of ↓ om "Kinderslot" te selecteren en druk dan op (ENTER).

### 4 Voer het huidige wachtwoord in.

### 5 Druk enkele malen op ↑ of ↓ om "Installatie geblokkeerd" te selecteren.

### 6 Druk enkele malen op ← of → om "Aan" te selecteren.

Selecteer "UIT" om de Install Lock functie te annuleren.

### 7 Druk enkele malen op (EXIT) om de "Hoofdmenu" te sluiten.

### Opmerking

Na het wijzigen van de instellingen moet u de "Hoofdmenu" sluiten door enkele malen op (EXIT) te drukken, waarna de instellingen geldig zullen worden.

## Als u het wachtwoord vergeet

Terwijl de "Hoofdmenu" wordt weergegeven, drukt u op 4, 7, 8, 9 en 3. Het Factory Default venster zal dan verschijnen. Selecteer vervolgens "OK" en druk dan op (ENTER). De instellingen van het apparaat worden teruggezet op de fabrieksinstellingen. Selecteer "Afbreken" om de procedure te annuleren.

### Opmerking

Als het apparaat wordt teruggezet op de fabrieksinstellingen, zullen alle zelf gemaakte instellingen verloren gaan. U moet deze instellingen dan opnieuw maken.

# Aanvullende informatie

## Onderhoud

### Zekeringen vervangen

Bij het vervangen van de zekering in het stroomsnoer of de sigarettenaanstekerbus mag u alleen een vervangende zekering gebruiken met hetzelfde amperage als staat aangegeven op de oorspronkelijke zekering. Als de zekering doorbrandt, controleert u de stroomaansluiting en vervangt u de zekering door een nieuwe. Als de zekering vervolgens nogmaals doorbrandt, kan er sprake zijn van een inwendige storing. Raadpleeg in dat geval de dichtstbijzijnde Sony dealer.

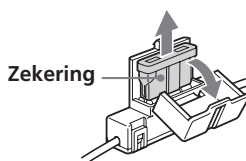

### Waarschuwing

Gebruik nooit een zekering die zwaarder is dan de standaardzekering van het apparaat omdat dit hierdoor beschadigd kan raken.

## De lithiumbatterij vervangen

In normale omstandigheden gaan de batterijen ongeveer 1 jaar mee. (Afhankelijk van de gebruiksomstandigheden kan de levensduur korter zijn.)

Wanneer de batterij verzwakt, wordt het bereik van de kaartafstandsbediening kleiner. Vervang de batterij door een nieuwe CR2025-lithiumbatterij. Bij gebruik van een andere batterij bestaat er brand- of explosiegevaar.

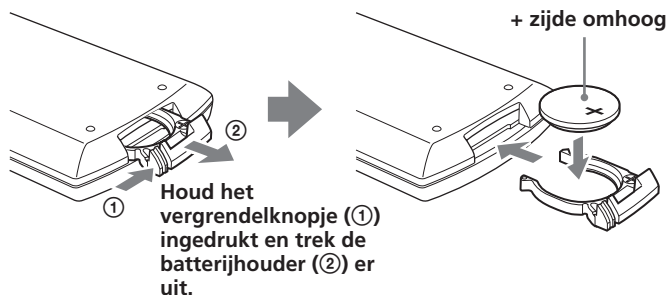

### Opmerkingen bij de lithiumbatterij

- Houd de lithiumbatterij buiten het bereik van kinderen. Raadpleeg meteen een arts wanneer een batterij wordt ingeslikt.
- Veeg de batterij schoon met een droge doek voor een goed contact.
- Houd bij het plaatsen van de batterij rekening met de juiste polariteit.
- Houd de batterij niet vast met een metalen tang, om kortsluiting te voorkomen.

### WAARSCHUWING

Bij verkeerde behandeling kan een batterij exploderen.  
Niet opladen, demonteren of in het vuur gooien.

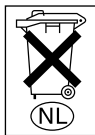

### Voor de Klanten in Nederland

Gooi de batterij niet weg maar lever deze in als klein chemisch afval (KCA).

# Technische gegevens

## Digitale TV-tuner

Videodecodering	MPEG-2 DVB compliantie tot MP@ML
Videobitrate	tot 15 Mbit/sec
Videoformaat	4:3 (letterbox als bron in 16:9 formaat is) en 16:9
Resolutie	tot 720 × 576 pixels

Audiodecodering	MPEG-laag 1/2
-----------------	---------------

Ontvangstformaat	NTSC/PAL
------------------	----------

Ingangsfrequentiebereik	VHF: 174 – 230 MHz UHF: 470 – 862 MHz
-------------------------	------------------------------------------

IF	36,125 MHz
----	------------

Stroomvoorziening	12 V gelijkstroom (negatief geaard)
-------------------	-------------------------------------

Stroomverbruik	1,2 A
----------------	-------

Ingangen	TV-antenne (2) Afstandsbediening (1) Service (RS232) (1)
----------	----------------------------------------------------------------

Uitgangen	Video (1) Audio L/R (1)
-----------	----------------------------

Afmetingen	Ca. 182 × 43 × 174 mm (inclusief uitstekende delen en bedieningsorganen) (b × h × d)
------------	--------------------------------------------------------------------------------------

Gewicht	Ca. 920 g
---------	-----------

Temperatuurbereik	0 – 45°C
-------------------	----------

## Kaartafstandsbediening RM-X711

Stroomvereisten	CR2025-lithiumbatterij
Werkbereik	Ong. 2,5 m
Afmetingen	55 × 125 × 15 mm (b × h × d)
Gewicht	Ong. 50 g (inclusief batterijen)

## Bijgeleverde accessoires

Onderdelen voor montage (1 set)
Kaartafstandsbediening RM-X711 (met bijgeleverde batterij) (1)
Stroomsnoer (1)
Afstandsbedieningssensor (1)
Installatie/aansluitingen-handleiding (1)
Gebruiksaanwijzing (1 set)

## Los verkrijgbare accessoires

TV-antenne VCA-130 (links/rechts) (1 set)
Mobiele monitor XVM-F65/F65WL
Draagbare DVD-speler MV-700HR

Wijzigingen in ontwerp en technische gegevens voorbehouden zonder voorafgaande kennisgeving.



---

## Storingen verhelpen

U kunt de volgende controlelijst gebruiken om problemen met het apparaat op te lossen.

Voordat u de controlelijst doorloopt, moet u de verbindings- en gebruiksaanwijzingen lezen.

---

### Algemeen

#### Geen beeld

- Het stroomsnoer is losgekoppeld.
- Het signaal is erg zwak.
  - Controleer de antenneverbinding en zorg dat alle stekkers stevig in de aansluitbussen zitten.
  - Rijd de auto naar een plaats met een goede ontvangst.
- De zekering is doorgebrand.
- Er wordt een data-uitzending ontvangen. Dit apparaat is niet geschikt voor ontvangst van data-uitzendingen. (Er wordt "No Video !" aangegeven.)
- Het verkeerde "TV Type" is ingesteld.
  - Druk op 9, 5, 1, 4, 7 en (EPG) om over te schakelen naar "NTSC" of "PAL".

---

#### Goed beeld, maar geen geluid

- Druk op (VOL) (+) of (ATT) op de kaartafstandsbediening.
- Er wordt een Dolby AC3-signaal ontvangen. Dit apparaat is niet geschikt voor ontvangst van een Dolby AC3-signaal. (Er wordt "AC3" aangegeven.)

---

#### Soms is er een vierkant patroon op het scherm, het beeld "bevriest" of er is een TV-beeld met erg veel ruis.

- De antenneverbinding zit los of de antenne is helemaal niet aangesloten.
  - Controleer de antenneverbinding en zorg dat alle stekkers stevig in de aansluitbussen zitten.
- Het is mogelijk dat er een probleem is met de signaaltransmissie.
  - Dit is gewoonlijk slechts tijdelijk en de situatie zal zichzelf corrigeren.

---

#### Geen toegang tot een bepaald kanaal, ook bij gebruik van de cijfertoetsen.

- De Parental Lock functie is geactiveerd.
  - Voer uw wachtwoord in voor toegang tot het kanaal (blz. 13) of hef de blokkering van het kanaal op (blz. 20).

---

#### Geen reactie bij indrukken van de toetsen op de afstandsbediening.

- De batterij kan leeg zijn.

---

#### De tijd of EPG wordt niet juist aangegeven.

- Een programma waarvan de tijd niet bijgesteld is, zoals een herhaalde uitzending, wordt ontvangen.
  - Nadat op een ander programma is overgeschakeld, zet u het apparaat uit en dan weer aan.

---

## Meldingen

De volgende aanduidingen verschijnen wanneer er een probleem in het apparaat optreedt.

---

#### ANT-1 Antenna feed overloaded

#### Automatically switched off

#### ANT-2 Antenna feed overloaded

#### Automatically switched off

De apparatuur zal automatisch de 5V uitvoer uitschakelen.

---

#### Antenna feed overloaded

#### Automatically switched off

De ANT-1 en ANT-2 zijn overbelast.

---

#### Program overflow

Er worden meer dan 2000 kanalen opgeslagen. Er kunnen geen kanalen meer in het geheugen worden opgeslagen.

---

#### HDTV Signal is not Supported

Het apparaat ontvangt een HDTV-signaal. Dit apparaat is niet geschikt voor ontvangst van HDTV-signalen.

---

#### No Video Signal !

#### No Signal !

Er wordt geen mpeg-videodata door het apparaat ontvangen.

---

#### Bad Signal !

Er is een mpeg-datafout in het apparaat opgetreden.

---

#### No Video !

Er wordt geen Video PID door het apparaat ontvangen.

---

#### Scrambled !

Het apparaat ontvangt een gescrembled programma.

---

#### Please wait for saving data.

Het apparaat is de gegevens aan het opslaan.

---



